

# EINBAU- UND BEDIENUNGSANLEITUNG



## EB 8384-4

### Originalanleitung



altes Design



neues Design

## **Bauart 3730** **Elektropneumatischer Stellungsregler Typ 3730-4** Kommunikation: PROFIBUS-PA

Firmwareversion K 2.02/R 1.53

**CE** **ERC** **Ex**  
certified



Ausgabe April 2022

## Hinweise zur vorliegenden Einbau- und Bedienungsanleitung

Diese Einbau- und Bedienungsanleitung (EB) leitet zur sicheren Montage und Bedienung an. Die Hinweise und Anweisungen dieser EB sind verbindlich für den Umgang mit SAMSON-Geräten. Die bildlichen Darstellungen und Illustrationen in dieser EB sind beispielhaft und daher als Prinzipdarstellungen aufzufassen.

- Für die sichere und sachgerechte Anwendung diese EB vor Gebrauch sorgfältig lesen und für späteres Nachschlagen aufbewahren.
- Bei Fragen, die über den Inhalt dieser EB hinausgehen, After Sales Service von SAMSON kontaktieren (aftersaleservice@samsongroup.com).



Gerätebezogene Dokumente, wie beispielsweise die Einbau- und Bedienungsanleitungen, stehen im Internet unter [www.samsongroup.com](http://www.samsongroup.com) > **Service & Support** > **Downloads** > **Dokumentation** zur Verfügung.

## Hinweise und ihre Bedeutung

### **GEFAHR**

*Gefährliche Situationen, die zum Tod oder zu schweren Verletzungen führen*

### **WARNUNG**

*Situationen, die zum Tod oder zu schweren Verletzungen führen können*

### **HINWEIS**

*Sachschäden und Fehlfunktionen*

### **Info**

*Informative Erläuterungen*

### **Tipp**

*Praktische Empfehlungen*

<b>1</b>	<b>Sicherheitshinweise und Schutzmaßnahmen .....</b>	<b>1-1</b>
1.1	Hinweise zu möglichen schweren Personenschäden .....	1-4
1.2	Hinweise zu möglichen Personenschäden .....	1-4
1.3	Hinweise zu möglichen Sachschäden .....	1-5
1.4	Gesonderte Hinweise zum Explosionsschutz .....	1-7
<b>2</b>	<b>Kennzeichnungen am Gerät .....</b>	<b>2-1</b>
2.1	Typenschild .....	2-1
2.2	Artikelcode .....	2-2
2.3	Firmwareversionen .....	2-3
<b>3</b>	<b>Aufbau und Wirkungsweise .....</b>	<b>3-1</b>
3.1	Anbauvarianten .....	3-2
3.2	Zusatzausstattung .....	3-2
3.3	Kommunikation .....	3-3
3.4	Konfiguration mit TROVIS-VIEW .....	3-3
3.5	Technische Daten .....	3-4
3.6	Maße in mm .....	3-9
3.6.1	Befestigungsebenen nach VDI/VDE 3845 (September 2010) .....	3-13
<b>4</b>	<b>Lieferung und innerbetrieblicher Transport .....</b>	<b>4-1</b>
4.1	Lieferung annehmen .....	4-1
4.2	Stellungsregler auspacken .....	4-1
4.3	Stellungsregler transportieren .....	4-1
4.4	Stellungsregler lagern .....	4-1
<b>5</b>	<b>Montage .....</b>	<b>5-1</b>
5.1	Einbaubedingungen .....	5-1
5.2	Montage vorbereiten .....	5-2
5.3	Hebel und Stiftposition einstellen .....	5-2
5.4	Hebel austauschen .....	5-2
5.4.1	Hubtabellen .....	5-5
5.5	Stellungsregler anbauen .....	5-6
5.5.1	Direktanbau .....	5-6
5.5.2	Anbau nach IEC 60534-6 .....	5-10
5.5.3	Anbau nach VDI/VDE 3847-1 .....	5-12
5.5.4	Anbau nach VDI/VDE 3847-2 .....	5-16
5.5.5	Anbau an Mikroventil Typ 3510 .....	5-24
5.5.6	Anbau an Schwenkantriebe .....	5-24
5.5.7	Umkehrverstärker bei doppeltwirkenden Antrieben .....	5-30

## Inhalt

5.6	Anbau externer Positionssensor anbauen .....	5-30
5.6.1	Montage bei Direktanbau .....	5-31
5.6.2	Montage bei Anbau nach IEC 60534-6 (NAMUR) .....	5-32
5.6.3	Montage an Mikroventil Typ 3510 .....	5-34
5.6.4	Montage an Schwenkantriebe .....	5-35
5.7	Leckagesensor anbauen .....	5-36
5.8	Induktiven Grenzkontakt nachrüsten .....	5-37
5.9	Stellungsregler mit Edelstahl-Gehäuse montieren .....	5-38
5.10	Federraumbelüftung bei einfachwirkenden Antrieben herstellen .....	5-38
5.11	Pneumatischen Anschluss herstellen .....	5-40
5.11.1	Stelldruckanschluss .....	5-41
5.11.2	Stelldruckanzeige .....	5-41
5.11.3	Zuluftdruck .....	5-41
5.11.4	Stelldruck (Output) .....	5-42
5.12	Elektrischen Anschluss herstellen .....	5-42
5.12.1	Schaltverstärker nach EN 60947-5-6 .....	5-45
5.12.2	Verbindungsaufbau für die Kommunikation .....	5-45
5.13	Montagezubehör .....	5-47
<b>6</b>	<b>Bedienung .....</b>	<b>6-1</b>
<b>7</b>	<b>Inbetriebnahme und Konfiguration .....</b>	<b>7-1</b>
7.1	Sicherheitsstellung festlegen .....	7-2
7.2	Volumendrossel Q einstellen .....	7-3
7.3	Stelldruck begrenzen .....	7-4
7.4	Arbeitsbereich des Stellungsreglers überprüfen .....	7-5
7.5	Stellungsregler initialisieren .....	7-6
7.5.1	MAX – Initialisierung auf Maximalbereich .....	7-8
7.5.2	NOM – Initialisierung auf Nennbereich .....	7-9
7.5.3	MAN – Initialisierung mit manuell gewählter AUF-Stellung .....	7-11
7.5.4	SU <sub>b</sub> – Ersatzabgleich .....	7-13
7.6	Weitere Parameter einstellen .....	7-17
7.9	Induktiven Grenzkontakt einstellen .....	7-20
<b>8</b>	<b>Betrieb .....</b>	<b>8-1</b>
8.1	Anzeige anpassen .....	8-1
8.2	Betriebsarten wechseln .....	8-2
8.2.1	Regelbetrieb (Automatikbetrieb) .....	8-2
8.2.2	Handbetrieb .....	8-2
8.2.3	Sicherheitsstellung (SAFE) .....	8-3

8.3	Nullpunktgleich durchführen .....	8-4
8.4	Stellungsregler zurücksetzen (Reset) .....	8-5
<b>9</b>	<b>Störung</b> .....	<b>9-1</b>
9.1	Fehler erkennen und beheben .....	9-2
9.2	Notfallmaßnahmen durchführen .....	9-4
<b>10</b>	<b>Instandhaltung</b> .....	<b>10-1</b>
10.1	Deckelfenster reinigen .....	10-2
10.2	Siebeinsätze reinigen .....	10-2
10.3	Zuluft-Reduzierstationen warten .....	10-2
10.4	Firmware updaten .....	10-2
10.5	Stellungsregler periodisch prüfen .....	10-3
<b>11</b>	<b>Außerbetriebnahme</b> .....	<b>11-1</b>
<b>12</b>	<b>Demontage</b> .....	<b>12-1</b>
<b>13</b>	<b>Reparatur</b> .....	<b>13-1</b>
13.1	Ex-Geräte instand setzen .....	13-1
13.2	Geräte an SAMSON senden.....	13-1
<b>14</b>	<b>Entsorgung</b> .....	<b>14-1</b>
<b>15</b>	<b>Zertifikate</b> .....	<b>15-1</b>
<b>16</b>	<b>Anhang A (Konfigurationshinweise)</b> .....	<b>16-1</b>
16.1	Parameter und Funktionen .....	16-1
16.1.1	Fehlercodes .....	16-8
16.2	Kennlinienauswahl .....	16-17
<b>17</b>	<b>Anhang B</b> .....	<b>17-1</b>
17.1	Zubehör .....	17-1
17.2	Service.....	17-6



# 1 Sicherheitshinweise und Schutzmaßnahmen

## Bestimmungsgemäße Verwendung

Der SAMSON-Stellungsregler Typ 3730-4 wird an pneumatische Stellventile angebaut und dient der Zuordnung von Ventilstellung und Stellsignal. Das Gerät ist für genau definierte Bedingungen ausgelegt (z. B. Betriebsdruck, Temperatur). Daher muss der Betreiber sicherstellen, dass der Stellungsregler nur dort zum Einsatz kommt, wo die Einsatzbedingungen den technischen Daten entsprechen. Falls der Betreiber den Stellungsregler in anderen Anwendungen oder Umgebungen einsetzen möchte, muss er hierfür Rücksprache mit SAMSON halten.

SAMSON haftet nicht für Schäden, die aus Nichtbeachtung der bestimmungsgemäßen Verwendung resultieren sowie für Schäden, die durch äußere Kräfte oder andere äußere Einwirkungen entstehen.

→ Einsatzgrenzen, -gebiete und -möglichkeiten den technischen Daten entnehmen.

## Vernünftigerweise vorhersehbare Fehlanwendung

Für folgende Einsatzgebiete ist der Stellungsregler Typ 3730-4 **nicht** geeignet:

- Einsatz außerhalb der durch die technischen Daten und durch die bei Auslegung definierten Grenzen

Ferner entsprechen folgende Tätigkeiten nicht der bestimmungsgemäßen Verwendung:

- Verwendung von Ersatzteilen, die von Dritten stammen
- Ausführung von nichtbeschriebenen Wartungstätigkeiten

## Qualifikation des Bedienungspersonals

Der Stellungsregler darf nur von Fachpersonal, das mit der Montage, der Inbetriebnahme und dem Betrieb des Produkts vertraut ist, montiert und in Betrieb genommen werden. Fachpersonal im Sinne dieser Einbau- und Bedienungsanleitung sind Personen, die aufgrund ihrer fachlichen Ausbildung, ihrer Kenntnisse und Erfahrungen sowie der Kenntnis der einschlägigen Normen die ihnen übertragenen Arbeiten beurteilen und mögliche Gefahren erkennen können.

Bei Geräten in explosionsgeschützter Ausführung müssen die Personen eine Ausbildung oder Unterweisung bzw. eine Berechtigung zum Arbeiten an explosionsgeschützten Geräten in explosionsgefährdeten Anlagen haben.

### **Persönliche Schutzausrüstung**

Für den direkten Umgang mit dem Stellungsregler ist keine Schutzausrüstung erforderlich. Bei Montage- und Demontearbeiten kann es sein, dass Arbeiten am angeschlossenen Ventil notwendig sind.

- ➔ Persönliche Schutzausrüstung aus der zugehörigen Ventildokumentation beachten.
- ➔ Weitere Schutzausrüstung beim Anlagenbetreiber erfragen.

### **Änderungen und sonstige Modifikationen**

Änderungen, Umbauten und sonstige Modifikationen des Produkts sind durch SAMSON nicht autorisiert. Sie erfolgen ausschließlich auf eigene Gefahr und können unter anderem zu Sicherheitsrisiken führen sowie dazu, dass das Produkt nicht mehr den für seine Verwendung erforderlichen Voraussetzungen entspricht.

### **Schutzeinrichtungen**

Bei Ausfall der pneumatischen/elektrischen Hilfsenergie entlüftet der Stellungsregler den Antrieb und das Stellventil geht in die vom Antrieb vorgegebene Sicherheitsstellung.

### **Warnung vor Restgefahren**

Der Stellungsregler hat direkten Einfluss auf das Stellventil. Gefährdungen, die am Stellventil vom Durchflussmedium, dem Stelldruck und von beweglichen Teilen ausgehen können, sind durch geeignete Maßnahmen zu verhindern. Dazu müssen Betreiber und Anwender alle Gefahrenhinweise, Warnhinweise und Hinweise dieser Einbau- und Bedienungsanleitung, insbesondere für Einbau, Inbetriebnahme und Instandhaltung, befolgen.

Falls sich durch die Höhe des Zuluftdrucks im pneumatischen Antrieb unzulässige Bewegungen oder Kräfte ergeben, muss der Zuluftdruck durch eine geeignete Reduzierstation begrenzt werden.

### **Sorgfaltspflicht des Betreibers**

Der Betreiber ist für den einwandfreien Betrieb sowie für die Einhaltung der Sicherheitsvorschriften verantwortlich. Der Betreiber ist verpflichtet, dem Anwender diese Einbau- und Bedienungsanleitung zur Verfügung zu stellen und den Anwender in der sachgerechten Bedienung zu unterweisen. Weiterhin muss der Betreiber sicherstellen, dass der Anwender oder Dritte nicht gefährdet werden.



### **Sorgfaltspflicht des Bedienungspersonals**

Das Bedienungspersonal muss mit der vorliegenden Einbau- und Bedienungsanleitung vertraut sein und sich an die darin aufgeführten Gefahrenhinweise, Warnhinweise und Hinweise halten. Darüber hinaus muss der Anwender mit den geltenden Vorschriften bezüglich Arbeitssicherheit und Unfallverhütung vertraut sein und diese einhalten.

### **Mitgeltende Normen und Richtlinien**

Das mit der CE-Kennzeichnung versehene Gerät erfüllt die nachfolgenden Anforderungen der Richtlinien:

- Typ 3730-4: 2014/30/EU, 2011/65/EU
- Typ 3730-41/-45/-48: 2014/30/EU, 2014/34/EU, 2011/65/EU

Das mit der EAC-Kennzeichnung versehene Gerät erfüllt die nachfolgenden Anforderungen der Richtlinien:

- Typ 3730-4: TR CU 020/2011

Konformitätserklärungen und EAC-Zertifikate im Detail, vgl. Kap. „Zertifikate“.

### **Mitgeltende Dokumente**

Folgende Dokumente gelten in Ergänzung zu dieser Einbau- und Bedienungsanleitung:

- Bedienungsanleitung für Ventildiagnose: ► EB 8389
- Konfigurationshinweise: ► KH 8384-4
- Sicherheitshandbuch: ► SH 8384-4
- Einbau- und Bedienungsanleitungen der Komponenten, an die der Stellungsregler angebaut wurde (Ventil, Antrieb, Stellventilzubehör ...)

## 1.1 Hinweise zu möglichen schweren Personenschäden

### **GEFAHR**

#### **Lebensgefahr durch Zündung einer explosionsfähigen Atmosphäre!**

Unsachgemäßes Installieren, Betreiben oder Warten des Stellungsreglers in explosionsfähiger Atmosphäre kann zur Zündung der Atmosphäre und damit zum Tod führen.

- Bei Montage und Installation in explosionsgefährdeten Bereichen die EN 60079-14, VDE 0165 Teil 1 beachten.
- Installation, Betrieb oder Wartung des Stellungsreglers nur durch Personen durchführen lassen, die eine Ausbildung oder Unterweisung bzw. eine Berechtigung zum Arbeiten an explosionsgeschützten Geräten in explosionsgefährdeten Anlagen haben.
- Gesonderte Hinweise zum Explosionsschutz beachten, vgl. Kap. 1.4.

## 1.2 Hinweise zu möglichen Personenschäden

### **WARNUNG**

#### **Quetschgefahr durch bewegliche Teile am Ventil!**

Stellventile enthalten bewegliche Teile (Antriebs- und Kegelstange), die beim Hineingreifen zu Quetschungen führen können.

- Bewegliche Teile während des Betriebs nicht berühren.
- Stellventil vor Montage- und Installationsarbeiten des Stellungsreglers außer Betrieb nehmen, dazu Hilfsenergie und Stellsignal unterbrechen und verriegeln.
- Lauf der Antriebs- und Kegelstange nicht durch Einklemmen von Gegenständen im Joch behindern.

#### **Aufheben des Explosionsschutzes durch Fehler beim elektrischen Anschluss!**

- Klemmenbelegung einhalten!
- Verlackte Schrauben in oder am Gehäuse nicht lösen!

### **Aufhebung der Eigensicherheit bei eigensicheren Geräten!**

Bei jedem Betrieb des Stellungsreglers, auch wenn er außerhalb der Anlage erfolgt (z. B. bei Wartung, Kalibrierung und Arbeiten am Gerät), muss sichergestellt sein, dass die Bedingungen für eigensichere Stromkreise eingehalten werden.

- Eigensichere Geräte, die in eigensicheren Stromkreisen eingesetzt werden sollen, ausschließlich mit bescheinigten eigensicheren Vorschaltgeräten verbinden.
- Eigensichere Geräte, die mit nicht bescheinigten eigensicheren Vorschaltgeräten verbunden wurden, nicht wieder in eigensicheren Stromkreisen betreiben.
- Zulässige in der EG-Baumusterprüfbescheinigung angegebene elektrische Höchstwerte ( $U_i$  bzw.  $U_0$ ,  $I_i$  bzw.  $I_0$ ,  $P_i$  bzw.  $P_0$ ,  $C_i$  bzw.  $C_0$  und  $L_i$  bzw.  $L_0$ ) für die Zusammenschaltung der eigensicheren elektrischen Betriebsmittel nicht überschreiten.

## **1.3 Hinweise zu möglichen Sachschäden**

### **! HINWEIS**

#### **Beschädigung des Stellungsreglers durch unzulässige Einbaulage!**

- Stellungsregler nicht mit der Rückseite nach oben montieren.
- Abluftöffnung bauseits nicht verschließen oder drosseln.

#### **Beschädigung des Wegaufnehmers durch fehlerhafte Montage des Hebels bei Stellungsreglerausführungen ohne Rutschkupplung!**

- Hebel bei seinem Lösen und Verschrauben in der Mitte festhalten, damit er nicht an den Endanschlägen anliegt.

#### **Beschädigung des Stellungsreglers durch unzulässige elektrische Versorgung!**

Die elektrische Speisung des Stellungsreglers erfolgt über die Busleitung.

- Nur Spannungsquelle, keine Stromquelle verwenden.
- Elektrische Anschlüsse an Stellungsregler gemäß Klemmenbelegung vornehmen.

### **Fehlfunktion durch fehlende Initialisierung!**

Durch die Initialisierung wird der Stellungsregler mit der Anbausituation abgeglichen. Erst nach erfolgreich durchgeführter Initialisierung ist der Stellungsregler betriebsbereit.

- Stellungsregler bei der Erstinbetriebnahme initialisieren.
- Stellungsregler nach Änderung der Anbausituation initialisieren.

### **Beschädigung des Stellungsreglers durch unzulässiges Erden elektrischer Schweißgeräte!**

- Elektrische Schweißgeräte nicht in der Nähe des Stellungsreglers erden.

### **Beschädigung des Deckelfensters durch unsachgemäßes Reinigen!**

Das Deckelfenster besteht aus Makrolon® und kann durch abrasive oder lösungsmittelhaltige Reiniger beschädigt werden.

- Deckelfenster nicht trocken abreiben.
- Keine chlor- oder alkoholhaltigen, ätzenden, aggressiven oder scheuernden Reinigungsmittel verwenden.
- Keine Scheuerlappen, Bürsten oder Ähnliches benutzen.

## 1.4 Gesonderte Hinweise zum Explosionsschutz

### Staubexplosionsgefährdete Bereiche der Zone 21 bzw. Zone 22

- Für die Zündschutzart Ex i in staubexplosionsgefährdeten Bereichen beachten:
  - Wenn die Eigensicherheit durch den Einfluss von Staub beeinträchtigt werden kann, muss ein Gehäuse nach Absatz 6.1.3 der EN 60079-11 verwendet werden, dass mindestens die Schutzart IP 5X aufweist. Die Anforderungen nach Absatz 6.1.3 gelten für die Kabel- und Leitungseinführungen entsprechend.
  - Der Nachweis des geforderten IP-Schutzgrads erfolgt durch eine Prüfung nach IEC 60529 und EN 60079-0, z. B. durch den VDE.
- Für den Einsatz in staubexplosionsgefährdeten Bereichen entsprechend der Zündschutzart Ex tb IIC – Schutz durch Gehäuse Absatz 5.6.3 der EN 60079-14 beachten.

### Zone 2/Zone 22 Betriebsmittel:

- Für Betriebsmittel die entsprechend der Zündschutzart Ex nA (nicht funkende Betriebsmittel) nach EN 60079-15 betrieben werden ist das Verbinden und Unterbrechen sowie das Schalten von Stromkreisen unter Spannung nur bei der Installation, der Wartung oder für Reparaturzwecke zulässig.
- Bezüglich der Nennwerte und der Installation der Vorschaltssicherung für die Zusammenschaltung von Ex-nA-Stromkreisen die „Besonderen Bedingungen“ der Konformitätsaussage beachten.
- Stellungsregler in der Zündschutzart Ex nA bzw. Ex tc können mit geschlossenem Deckel oder Deckel mit Sichtfenster verwendet werden.
- Die Stellungsregler in den Ausführungen Typ 3730-41, 3730-45 und 3730-48 sind bis auf die Gehäusevarianten und die Kennzeichnung zu 100 % baugleich.
- Dem Programm Interface Adapter für die Zündschutzart Ex nA, in die Verbindung VCC, eine Sicherung nach IEC 60127, 250V F oder T mit einem Sicherungsnennstrom von  $I_N \leq 40$  mA vorschalten.
- Dem Signalstromkreis eine Sicherung nach IEC 60127-2/VI, 250V T mit einem Sicherungsnennstrom von  $I_N \leq 63$  mA vorschalten.
- Dem Stellungsmelderstromkreis eine Sicherung nach IEC 60127-2/VI, 250V T mit einem Sicherungsnennstrom von  $I_N \leq 40$  mA vorschalten.
- Sicherungen außerhalb des explosionsgefährdeten Bereichs installieren.

### Instandsetzung von Ex-Geräten

- Für die Instandsetzung von Betriebsmitteln in einem Teil von dem der Explosionsschutz abhängt beachten:
- Es darf erst wieder in Betrieb genommen werden, wenn ein Sachverständiger das Betriebsmittel gemäß den Anforderungen des Explosionsschutzes überprüft hat, darüber eine Bescheinigung ausgestellt oder das Betriebsmittel mit seinem Prüfzeichen versehen hat. Die Prüfung durch den Sachverständigen kann entfallen, wenn das Betriebsmittel vor der erneuten Inbetriebnahme vom Hersteller einer Stückprüfung unterzogen wurde und die erfolgreiche Stückprüfung durch das Anbringen eines Prüfzeichens auf dem Betriebsmittel bestätigt wurde.
  - Der Austausch von Ex-Komponenten darf nur mit original stückgeprüften Komponenten des Herstellers erfolgen.
  - Geräte, die bereits außerhalb explosionsgefährdeter Bereiche verwendet wurden und künftig innerhalb explosionsgefährdeter Bereiche eingesetzt werden sollen, unterliegen den Bestimmungen für instandgesetzte Geräte. Sie sind gemäß den Vorgaben in der EN 60079-19 einer Unterprüfung zu unterziehen.
  - Für die Instandsetzung von Ex-Geräten gilt die EN 60079-19.
  - Zum Zusammenschalten von nicht eigensicheren Sollwertgebern mit eigensicheren Betriebsmitteln bei Reparaturarbeiten, Kalibrierungen usw. ist zwingend, dass für diesen Zweck von SAMSON konzipierte Schutzkabel, zu verwenden, um Vorschädigungen von Ex- relevanten Bauteilen auszuschließen.

## 2 Kennzeichnungen am Gerät

### 2.1 Typenschild

#### Nicht-Ex-Ausführung

<b>SAMSON 3730-4</b>	
PROFIBUS Positioner	9
Supply	1
Media access according to EN 61158-2	
PROFIBUS PA	
<input checked="" type="checkbox"/> Binary input	
5 to 30 V DC	
<input checked="" type="checkbox"/> Binary input	
Floating contact	
<input checked="" type="checkbox"/> Limit switch, inductive	
EN 60947-5-6 (NAMUR)	
<input checked="" type="checkbox"/> Solenoid valve	
$U_n = 24 \text{ V DC}$	
 See technical data for ambient temperature	
Diagnostics	3
Date	4
Firmware	5
Var.-ID	6
Serial no.	7
Model	8
SAMSON AG D-60314 Frankfurt	
Made in Germany	

#### Ex-Ausführung

<b>SAMSON 3730-4</b>	
PROFIBUS Positioner	9
Supply	1
Media access according to EN 61158-2	
PROFIBUS PA* (FISCO) Field device	
11	
<input checked="" type="checkbox"/> Binary input	
5 to 30 V DC	
<input checked="" type="checkbox"/> Binary input	
Floating contact	
<input checked="" type="checkbox"/> Leakage detection	
<input checked="" type="checkbox"/> Limit switch, inductive	
EN 60947-5-6 (NAMUR)	
<input checked="" type="checkbox"/> Solenoid valve	
$U_n = 24 \text{ V DC}$	
 See technical data and explosion-protection certificate for permissible ambient temperature and maximum values for connection to certified intrinsically safe circuits.	
Diagnostics	3
Firmware	5
Date	4
Var.-ID	6
Serial no.	7
Model	8
SAMSON AG D-60314 Frankfurt	
Made in Germany	

- 1 Zulufdruck
- 2 Ausstattungsmerkmale:  ja/ nein
  - Binäreingang (Binary input) 5 bis 30 V DC
  - Binäreingang (Binary input) potentialfreier Kontakt
  - Leckagesensor (Leakage detection)
  - Induktiver Grenzkontakt (Limit switch, inductive)
  - Magnetventil (Solenoid valve) Nennspannung 24 V DC
- 3 Diagnoseausbaustufe
- 4 Herstellungsdatum
- 5 Firmwareversion
- 6 Var.-ID
- 7 Seriennummer
- 8 Model-Nr.
- 9 Zulassungen (CE, EAC, UKCA usw.)
- 10 DataMatrix-Code (elektronisches Typenschild)
- 11 Explosionschutz-Kennzeichnung

## 2.2 Artikelcode

Stellungsregler		Typ 3730-4															
mit LCD und Autotune, PROFIBUS PA		x	x	x	0	x	0	x	x	1	x	0	0	x	0	x	x
<b>Ex-Schutz</b>																	
ohne		0															
<b>ATEX</b>	II 2G Ex ia IIC T6 Gb; II 2D Ex ia III T80°C Db	1															
<b>CSA</b>	Ex ia IIC T6, Class I, II, Div. 1, Groups A–G; Ex nA II T6, Ex nL IIC T6; Class I, Div. 2, Groups A–D; Class II, Div. 1, Groups E–G	3															
<b>FM</b>	Class I, Zone 0 AEx ia IIC; Class I, II, III, Div.1, Groups A–G; Class I, Div.2, Groups A–D; Class II, Div.2, Groups F, G																
<b>ATEX</b>	II 2D Ex tb IIIC T80°C Db	5															
<b>ATEX</b>	II 3G Ex nA IIC T6 Gc, II 3D Ex tc IIIC T80°C Dc	8															
<b>Zusatzausstattung</b>																	
induktiver Grenzkontakt	ohne	0															
	Typ SJ2-SN (Öffner)	1	0														
Magnetventil	ohne	0															
	mit, 24 V DC	4															
externer Positionssensor	ohne					0											
	mit	0	1	0				0									
Binäreingang	ohne									0							
	potentialfreier Kontakt									0	1						
<b>Diagnose</b>																	
EXPERTplus										4							
<b>Gehäusewerkstoff</b>																	
Aluminium (Standard)													0				
Edelstahl 1.4581						0							1				
<b>Spezielle Anwendung</b>																	
ohne																0	
Gerät lackverträglich																1	
Abluftanschluss mit Gewinde 1/4-18 NPT, Gehäuserückseite verschlossen		0	0	0	0											2	
Mit zusätzlicher Entlüftungsbohrung und VDI/VDE-3847-Adapter, ohne Hubabgriffsteile																6	
Mit zusätzlicher Entlüftungsbohrung																7	



Stellungsregler		Typ 3730-4	
Sonderausführung		x x x 0 x 0 x x 1 x 0 0 x 0 x x	
ohne			0 0 0
CCC Ex	Ex ia IIC T4 ~ T6 Gb	1	0 0 9
CCC Ex	Ex ic IIC T4 ~ T6 Gc; Ex nA IIC T4 ~ T6 Gc	8	0 1 0
IECEx	Ex ia IIC T6...T4 Gb; Ex ia IIC T80°C Db	1	0 1 2
IECEx	Ex tb IIIC T80°C Db	5	0 3 4
IECEx	Ex nA IIC T6...T4 Gc; Ex tc IIIC T80°C Dc	8	0 1 5
EAC Ex	1 Ex ia IIC T6; Ex tb IIIC T80°C Db X, IP66	1	0 1 4
TR CMU 1055	II 2G Ex ia IIC T6...T4 Gb; II 2D Ex ia IIIC T80 °C Db	1	0 4 3
TR CMU 1055	II 2D Ex tb IIIC T80 °C Db	5	0 4 4
TR CMU 1055	II 3G Ex ic nA IIC T6 Gc; II 3D Ex tc IIIC T80 °C Dc IP66	8	0 4 5

## 2.3 Firmwareversionen

Regelung R: Änderungen der Stellungsregler-Firmware gegenüber Vorgängerversion	
Regelung R 1.43	<b>R 1.44 bis 1.46</b>
	interne Änderungen
	<b>R 1.52</b>
Diagnose	Alle Diagnosefunktionen EXPERTplus stehen ohne Freischaltung am Stellungsregler zur Verfügung (vgl. ► EB 8389 „Ventildiagnose EXPERTplus“).
Erweiterung des Codes 48	Der Code 48 wurde um folgende Unterpunkte erweitert: h0: Aktivierung/Deaktivierung Referenzlauf h1: Referenzlauf erfolgreich (YES/No) h3: Automatisches Rücksetzen der Diagnose nach dieser Zeit h4: Verbleibende Zeit bis zum Rücksetzen der Diagnose
	<b>R 1.53</b>
	interne Änderungen

Kommunikation K: Änderungen der Stellungsregler-Firmware gegenüber Vorgängerversion	
<b>K 1.01</b>	Interne Änderungen

<b>Kommunikation K: Änderungen der Stellungsregler-Firmware gegenüber Vorgängerversion</b>
<b>K 1.10</b> Mit dem Parameter FEATURE_SELECT kann eingestellt werden, ob eine aktive Diagnosefunktion durch ein GOOD_FUNCTION_CHECK oder ein BAD_FUNCTION_CHECK kommuniziert wird, vgl. Konfigurationshandbuch ► KH 8384-4.
<b>K 1.11</b> <ul style="list-style-type: none"><li>• Erweiterung der Triggerbedingungen beim Datenlogger, vgl. Konfigurationshandbuch ► KH 8384-4.</li><li>• Erweiterung der Zusatzfunktionen (FEATURE_SELECT), vgl. Konfigurationshandbuch ► KH 8384-4.</li><li>• Die Grenzen der diskreten Ventilstellung (POS_D_LIMIT_LOW, POS_D_LIMIT_UP) sind jetzt frei definierbar, vgl. Konfigurationshandbuch ► KH 8384-4.</li></ul>
<b>K 1.12</b> Das Zurücksetzen der Identifikationsparameter setzt alle im Regelungscontroller gespeicherten Parameter zurück. Die im Regelungscontroller gespeicherten Parameter werden nicht zurückgesetzt, wenn nur die Inbetriebnahmeparameter zurückgesetzt werden, vgl. Konfigurationshandbuch ► KH 8384-4.
<b>K 1.13</b> Interne Änderungen
<b>K 1.15</b> Erweiterung um die Funktion der Ident-Nummern-Adaption nach PROFIBUS PA Profil 3.02. Durch diese kann ein Stellungsregler vom Typ 3785 (Profil 2.0 und Profil 3.0) im Kompatibilitätsmodus direkt gegen den Typ 3730-4 getauscht werden, vgl. Konfigurationshandbuch ► KH 8384-4.
<b>K 1.16</b> Mit der Funktion „Unterdrückung der erweiterten Diagnosemeldungen“ können Meldungen für das PROFIBUS-Diagnose-Protokoll unterdrückt werden. Die Meldungen gehen, bei entsprechender Klassifizierung, weiterhin in den Sammelstatus ein. Der Parameter zur Unterdrückung der Diagnosemeldungen ist in den folgenden Integrationen vorhanden: DD: 2.2.007 TROVIS-VIEW: >3.60.005 (Geräte-Modul) DTM: 1.3.0.1
<b>K 1.17</b> Die Versionen K 1.12 bis einschließlich K 1.16 speicherten einen azyklisch vorgegebenen Sollwert nicht als gültigen Wert für das Ausfallverhalten „Regeln auf letzten Sollwert“ ab. In den betroffenen Modulen zum Datenaustausch wurde daraufhin die Abfrage auf einen gültigen Sollwert auf GOOD_NON_SPECIFIC geändert.
<b>K 2.00</b> Erweiterung um die Funktionen Teilhubtest (PST) und Vollhubtest (FST)
<b>K 2.01</b> Interne Änderungen
<b>K 2.02</b> Korrektur der zyklischen Kommunikation von negativen Ventilstellungen

### 3 Aufbau und Wirkungsweise

→ Vgl. Bild 3-1

Der Stellungsregler wird an pneumatische Stellventile angebaut und dient der Zuordnung von Ventilstellung (Regelgröße  $x$ ) zum Stellsignal (Sollwert  $w$ ). Das Stellsignal einer Regel- oder Steuereinrichtung wird mit dem Hub oder Drehwinkel des Stellventils verglichen und ein Stelldruck (Ausgangsgröße  $y$ ) für den pneumatischen Antrieb ausgegeben.

Der Stellungsregler besteht im Wesentlichen aus einem elektrischen Wegaufnehmersystem, einem analog arbeitenden i/p-Wandler

mit einem nachgeschalteten Verstärker sowie der Elektronik mit Mikrocontroller.

Bei einer Regeldifferenz wird der Antrieb be- oder entlüftet. Bei Bedarf kann die Stell-druckänderung mit einer zuschaltbaren Volumendrossel verlangsamt werden. Per Software oder vor Ort lässt sich der Stelldruck zum Antrieb auf 1,4 bar, 2,4 bar oder 3,7 bar begrenzen.

Über den fest eingestellten Durchflussregler wird ein konstanter Luftstrom zur Atmosphäre hergestellt, der zum einen der Spülung des Gehäuseinneren und zum anderen der Optimierung des Luftleistungsverstärkers



Bild 3-1: Blockschaltbild

dient. Der i/p-Wandler wird über den Druckregler mit einem konstanten Vordruck versorgt, um Zuluftdruckabhängigkeiten zu verhindern.

Die Kommunikation und die Speisung des Stellungsreglers erfolgt in IEC-61158-2-Übertragungstechnik entsprechend der PRO-FIBUS-PA-Spezifikation.

Der Stellungsregler besitzt standardmäßig einen Binäreingang für Gleichspannungssignale, über den eine beliebige Prozessinformation über den PROFIBUS-PA signalisiert werden kann.

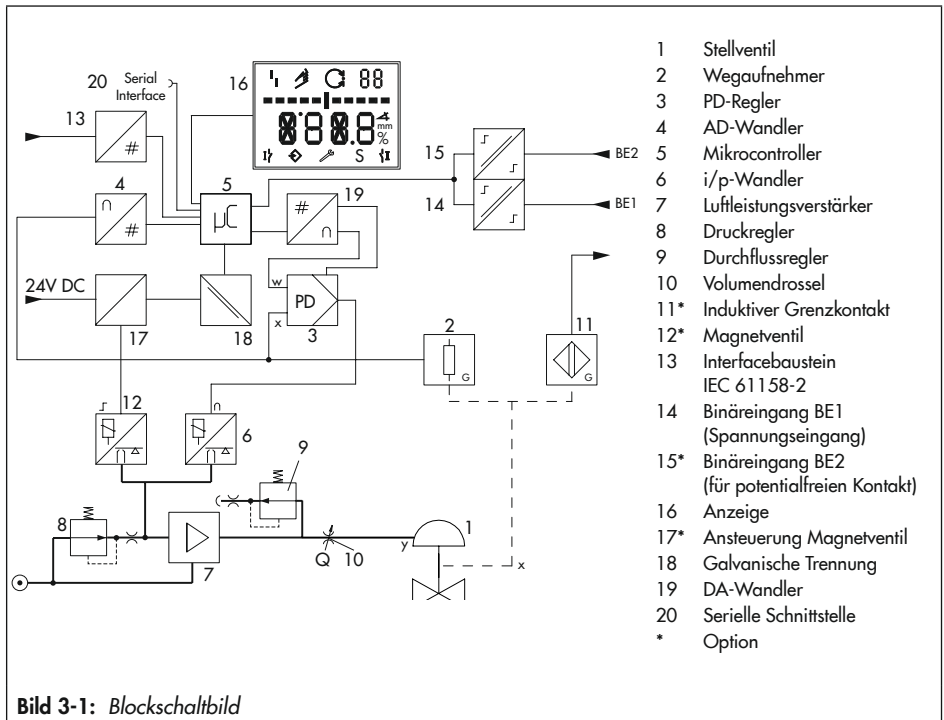
Die erweiterte Ventildiagnose EXPERTplus ist in den Stellungsregler integriert. Sie bietet Informationen über den Stellungsregler und generiert Diagnose- und Statusmeldungen, die im Fehlerfall eine schnelle Fehlerortung ermöglichen.

### 3.1 Anbauvarianten

Der Stellungsregler ist mit dem entsprechenden Zubehör für die folgenden Anbauvarianten geeignet:

- Direktanbau an SAMSON-Antriebe Typ 3277
- Anbau an Antriebe nach IEC 60534-6
- Anbau nach VDI/VDE 3847-1/-2
- Anbau an Mikroventil Typ 3510
- Anbau an Schwenkantriebe nach VDI/VDE 3845

## 3.2 Zusatzausstattung

### Magnetventil

Bei Ausfall der Versorgungsspannung für das Magnetventil (12) wird der Versorgungsdruck für den i/p-Wandler gegen Atmosphäre entlüftet. Der Stellungsregler kann nicht arbeiten und das Stellventil geht, unabhängig vom Sollwert, in die vom Antrieb vorgegebene Sicherheitsstellung.

---

#### **! HINWEIS**

***Rücksetzen des Hand-Sollwerts auf 0 % nach Auslösen des Magnetventils!***

*Abweichenden Hand-Sollwert unter Code 1 einstellen.*

---

### Induktiver Grenzkontakt

Bei dieser Ausführung trägt die Drehachse des Stellungsreglers eine einstellbare Steuerfahne zur Betätigung des eingebauten Schlitzinitiators.

### Externer Positionssensor

Bei dieser Ausführung ist nur der Sensor am Ventil montiert. Der Stellungsregler wird ventilunabhängig platziert. Die Verbindung von x- und y-Signal zum Ventil wird durch Kabel und Luftleitung vorgenommen (nur ohne induktiven Grenzkontakt).

### Binäreingang BE1

Der Stellungsregler besitzt standardmäßig einen Binäreingang für Gleichspannungssignale, über den eine beliebige Prozessinformation über den PROFIBUS-PA signalisiert werden kann.

### Binäreingang BE2

Der optionale Binäreingang BE2 ist ein aktiver, vom Stellungsregler gespeister Eingang zum Anschluss eines potentialfreien Kontakts, dessen Schaltzustand ebenfalls über den PROFIBUS-PA signalisiert werden kann.

## 3.3 Kommunikation

Die komplette Ansteuerung des Stellungsreglers erfolgt in digitaler Signalübertragung gemäß dem PROFIBUS-PA Profil Klasse B nach DIN EN 50170 und DIN 19245 Teil 4.

Die Datenübertragung erfolgt als bitsynchrone Strommodulation mit einer Geschwindigkeit von 31,25 kbit/s auf verdrehten Zweidrahtleitungen entsprechend IEC 61158-2.

Die Einstellung des Stellungsreglers erfolgt in der Regel über einen PC, wobei ein oder mehrere Stellungsregler über einen Segmentkoppler an das Profibus-Segment des PCs angeschlossen werden.

**Konfiguration und Bedienung des Stellungsreglers über PROFIBUS-PA sind in den Konfigurationshinweisen ► KH 8384-4 beschrieben.**

## 3.4 Konfiguration mit TROVIS-VIEW

Die Konfiguration des Stellungsreglers kann mittels SAMSON-Konfigurations- und Bedienoberfläche TROVIS-VIEW erfolgen.

Der Stellungsregler wird hierfür mit seiner digitalen Schnittstelle **SERIAL INTERFACE** über ein Adapterkabel mit der RS-232- oder der USB-Schnittstelle des PCs verbunden.

TROVIS-VIEW erlaubt eine einfache Parametrierung des Stellungsreglers und die Visualisierung der Prozessparameter im Online-Betrieb.

---

### **i** Info

*TROVIS-VIEW ist eine einheitliche Bediensoftware für verschiedene SAMSON-Geräte, die mit diesem Programm und einem gerätespezifischen Modul konfiguriert und parametrieren werden können. Das Gerätemodul 3730-4 kann kostenlos im Internet unter ► [www.samsongroup.com](http://www.samsongroup.com) > SERVICE & SUPPORT > Downloads > TROVIS-VIEW heruntergeladen werden.*

*Weitere Informationen zu TROVIS-VIEW (z. B. Systemvoraussetzungen) sind auf dieser Internetseite und im Typenblatt ► T 6661 aufgeführt.*

---

## 3.5 Technische Daten

**Tabelle 3-1: Elektropneumatischer Stellungsregler Typ 3730-4**

<b>PROFIBUS-PA-Stellungsregler Typ 3730-4</b>	
<b>Bei explosionsgeschützten Geräten können die aufgeführten technischen Daten durch die Grenzen der Prüfbescheinigung eingeschränkt werden!</b>	
Ventilhub	einstellbar Direktanbau an Antrieb Typ 3277 3,6 bis 30 mm Anbau nach IEC 60534-6 (NAMUR) 3,6 bis 300 mm Anbau nach VDI/VDE 3847 3,6 bis 300 mm Anbau an Schwenkantriebe (VDI/VDE 3845) 24 bis 100° Drehwinkel
Hubbereich	einstellbar innerhalb des initialisierten Ventilhub/Drehwinkels · Einschränkung auf maximal 1/5 möglich.
Busanschluss	Feldbusinterface gemäß IEC 61158-2, busgespeist Feldgerät nach FISCO (Fieldbus Intrinsically Safe Concept)
Kommunikation	
Feldbus	Datenübertragung gemäß PROFIBUS-PA-Spezifikation nach IEC 61158 und IEC 61784 zertifiziertes DTM nach FDT-Spezifikation 1.2 zur Integration des Geräts in geeignete FDT-Rahmenapplikationen · weitere Integration z. B. mit EDD in SIMATIC PDM
lokal	SAMSON SSP-Schnittstelle und Serial Interface Adapter
Softwarevoraussetzung	TROVIS-VIEW mit Gerätemodul 3730-4
Zulässige Versorgungsspannung	9 bis 32 V DC · Speisung über Busleitung Bei Ex-Geräten gelten zusätzlich die Grenzen der Prüfbescheinigung.
Maximaler Betriebsstrom	15 mA
Zusätzlicher Strom im Fehlerfall	0 mA
Hilfsenergie	Zuluft 1,4 bis 7 bar (20 bis 105 psi) Luftqualität nach ISO 8573-1:2001 Partikelgröße und -mengen: Klasse 4 · Ölgehalt: Klasse 3 · Feuchte und Wasser: Klasse 3 · Drucktaupunkt mindestens 10 K unter der niedrigsten zu erwartenden Umgebungstemperatur
Stelldruck (Ausgang)	0 bar bis zur Höhe des Zulufldrucks, per Software begrenzbar auf 1,4/2,4/3,7 bar ± 0,2 bar
Kennlinie	linear/gleichprozentig/invers gleichprozentig · benutzerdefiniert (über Bediensoftware u. Kommunikation) · Stellklappe lin/glp · Drehkegelventil lin/glp · Kugelsegmentventil lin/glp Abweichung von der Kennlinie ≤ 1 %
Hysteresese	≤ 0,3 %
Ansprechempfindlichkeit	≤ 0,1 %
Bewegungsrichtung	umkehrbar

<b>PROFIBUS-PA-Stellungsregler Typ 3730-4</b> <b>Bei explosionsgeschützten Geräten können die aufgeführten technischen Daten durch die Grenzen der Prüfbescheinigung eingeschränkt werden!</b>		
Luftverbrauch		zulufunabhängig <110 l <sub>n</sub> /h
Luftlieferung, um den Antrieb zu	belüften	bei Δp = 6 bar: 8,5 m <sub>n</sub> <sup>3</sup> /h · bei Δp = 1,4 bar: 3,0 m <sub>n</sub> <sup>3</sup> /h · K <sub>Vmax(20 °C)</sub> = 0,09
	entlüften	bei Δp = 6 bar: 14,0 m <sub>n</sub> <sup>3</sup> /h · bei Δp = 1,4 bar: 4,5 m <sub>n</sub> <sup>3</sup> /h · K <sub>Vmax(20 °C)</sub> = 0,15
Zul. Umgebungstemperatur		-20 bis +80 °C alle Ausführungen -45 bis +80 °C mit Kabelverschraubung Metall <b>Bei explosionsgeschützten Geräten können die aufgeführten Temperaturgrenzen durch die Grenzen der Prüfbescheinigung eingeschränkt werden!</b>
Einflüsse	Temperatur	≤0,15 %/10 K
	Hilfsenergie	keine
	Rüteleinfluss	≤0,25 % bis 2 kHz und 4 g nach IEC 770
EMV		Anforderungen nach EN 61000-6-2, EN 61000-6-3, EN 61326-1 und NE 21 werden erfüllt.
Explosionsschutz		vgl. Tabelle 3-3
Elektrische Anschlüsse		1 Kabelverschraubung M20 x 1,5 für Klemmbereich 6 bis 12 mm · Zweite Gewindebohrung M20 x 1,5 zusätzlich vorhanden · Schraubklemmen für Drahtquerschnitte von 0,2 bis 2,5 mm <sup>2</sup>
Schutzart		IP 66/NEMA 4X
Verwendung in sicherheitsgerichteten Systemen (SIL) Sicheres Entlüften bei Sollwert 0 V und unter Verwendung des optionalen Magnetventils		Unter Beachtung der IEC 61508 ist eine systematische Eignung des Steuerventils zum sicheren Entlüften als Komponente in sicherheitsgerichteten Kreisen gegeben.
		Unter Beachtung der IEC 61511 und der erforderlichen Hardware-Fehlertoleranz in sicherheitsgerichteten Anwendungen bis SIL 2 (einzelnes Gerät/HFT = 0) und SIL 3 (redundante Verschaltung/HFT = 1) einsetzbar.
Konformität		<b>CE · EAC</b>
<b>Binäreingang BE1</b>		
Eingang		0 bis 30 V DC verpolsicher · Zerstörgrenze 40 V/5,8 mA · Stromaufnahme 3,5 mA bei 24 V, galvanisch getrennt
Signal		Signal „1“ bei U <sub>e</sub> > 5 V · Signal „0“ bei U <sub>e</sub> < 3 V
<b>Werkstoffe</b>		
Gehäuse		Aluminium-Druckguss EN AC-ALSi12(Fe) (EN AC-44300) nach DIN EN 1706 · chromatiert und pulverlackbeschichtet · Sonderausführung Edelstahl 1.4408
Außenliegende Teile		korrosionsfester Stahl 1.4404/316L
Kabelverschraubung		Polyamid, schwarz, M20 x 1,5
Gewicht		ca. 1,0 kg · Sonderausführung Edelstahl: 2,2 kg



## Aufbau und Wirkungsweise

**Tabelle 3-2: Optionale Zusatzfunktionen**



<b>Optionen Typ 3730-4</b>	
<b>Binäreingang BE2 für potentialfreien Kontakt</b>	
Schalteingang	R < 100 Ω · Kontaktbelastbarkeit 100 mA · Zerstörgrenze 20 V/5,8 mA · galvanisch getrennt
<b>Magnetventil · Zulassung nach IEC 61508/SIL</b>	
Eingang	24 V DC · maximal 40 V · verpolsicher · Zerstörgrenze 40 V Stromaufnahme: $I = \frac{U - 5,7 V}{3840 \Omega}$ (entspricht 4,8 mA bei 24 V/114 mW)
Signal	Signal „0“ kein Anzug <12 V · Signal „1“ sicherer Anzug >19 V (sicheres Entlüften bei 0 V)
Lebensdauer	> 5 x 10 <sup>6</sup> Schaltspiele
K <sub>v</sub> -Wert	0,15
<b>Induktiver Grenzkontakt der Firma Pepperl+Fuchs</b>	
Schlitzinitiator Typ SJ2-SN	Zum Anschluss an Schaltverstärker nach EN 60947-5-6 Messplatte nicht erfasst: ≥3 mA; Messplatte erfasst: ≤1 mA
<b>Externer Positionssensor</b>	
Ventilhub	wie Stellungsregler
Kabel	10 m · dauerflexibel · mit Stecker M12 x 1 · flammwidrig nach VDE 0472 beständig gegen Öle, Schmier- und Kühlmittel sowie andere aggressive Medien
zulässige Umgebungstemperatur	-40 bis +90 °C bei starrer Verbindung zwischen Stellungsregler und Positionssensor Bei Ex-Geräten gelten zusätzlich die Grenzen der Prüfbescheinigung.
Rüttelfestigkeit	bis 10 g im Bereich von 10 Hz bis 2 kHz
Schutzart	IP 67



**Tabelle 3-3:** Zusammenstellung der erteilten Ex-Zulassungen

Typ	Zulassung	Zündschutzart/Bemerkungen
-41	 <sup>1)</sup> Nummer PTB 04 ATEX 2109 Datum 11.05.2017	II 2G Ex ia IIC T6 Gb II 2D Ex ia III T80°C Db
	<b>CCC Ex</b> Nummer 2020322307002425 Datum 18.09.2020 gültig bis 17.09.2025	Ex ia IIC T4 ~ T6 Gb
	<b>CCoE</b> Nummer A P HQ MH 104 1444 Datum 21.04.2018 gültig bis 20.04.2023	Ex ia IIC T6
	 Nummer RU C-DE.HA65.B.00510/20 Datum 18.03.2020 gültig bis 18.03.2025	1Ex ia IIC T6/T5/T4 Gb X Ex tb IIIC T80 °C Db X
	<b>IECEX</b> Nummer IECEX PTB 06.0054 Datum 17.07.2017	Ex ia IIC T6...T4 Gb; Ex ia IIC T80°C Db
	<b>TR CMU 1055</b> Nummer ZETC/35/2021 Datum 26.07.2021 gültig bis 25.07.2024	II 2G Ex ia IIC T6...T4 Gb II 2D Ex ia IIIC T80 °C Db
-43	<b>CSA</b> Nummer 1675787 Datum 24.05.2017	Ex ia IIC T6, Class I, II, Div. 1, Groups A–G Ex nA II T6, Ex nL IIC T6; Class I, Div. 2, Groups A–D; Class II, Div. 1, Groups E–G Type 4 Enclosure
	<b>FM</b> Nummer 3023605 Datum 15.03.2006	Class I, Zone 0 AEx ia IIC; Class I, II, III, Div.1, Groups A–G; Class I, Div.2, Groups A–D; Class II, Div.2, Groups F, G

## Aufbau und Wirkungsweise

Typ	Zulassung	Zündschutzart/Bemerkungen
-45	 <sup>1)</sup> Nummer PTB 04 ATEX 2109 Datum 11.05.2017	II 2D Ex tb IIIC T80°C Db
	<b>IECEX</b> Nummer IECEx PTB 06.0054 Datum 17.07.2017	Ex tb IIIC T80°C Db
	<b>TR CMU 1055</b> Nummer ZETC/35/2021 Datum 26.07.2021 gültig bis 25.07.2024	II 2D Ex tb IIIC T80 °C Db
3730	 <sup>2)</sup> Nummer PTB 05 ATEX 21010 X Datum 22.06.2017	II 3G Ex nA IIC T6 Gc II 3D Ex tc IIIC T80°C Dc
	<b>CCC Ex</b> Nummer 2020322307002425 Datum 18.09.2020 gültig bis 17.09.2025	Ex ic IIC T4 ~ T6 Gc Ex nA IIC T4 ~ T6 Gc
	<b>IECEX</b> Nummer IECEx PTB 06.0054 Datum 17.07.2017	Ex nA IIC T6...T4 Gc; Ex tc IIIC T80°C Dc
	<b>TR CMU 1055</b> Nummer ZETC/35/2021 Datum 26.07.2021 gültig bis 25.07.2024	II 3G Ex ic nA IIC T6 Gc II 3D Ex tc IIIC T80 °C Dc IP66

1) EG-Baumusterprüfbescheinigung

2) Konformitätsaussage

### 3.6 Maße in mm

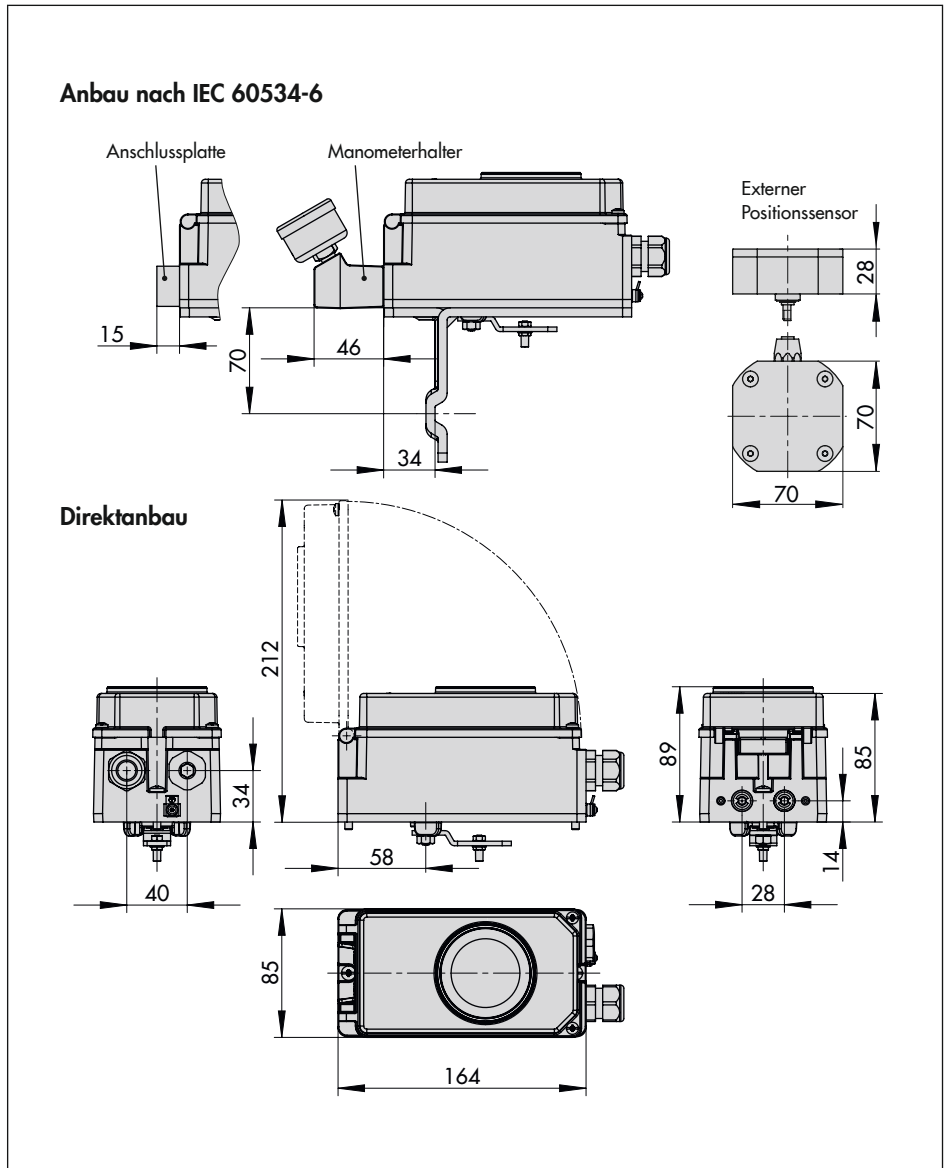

**Anbau nach VDI/VDE 3847-1  
an Antrieb Typ 3277**

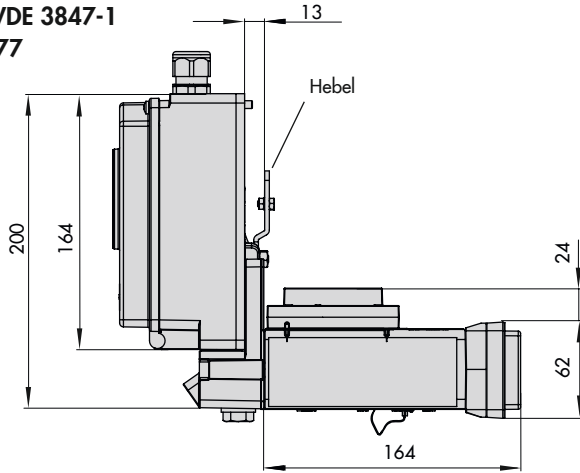

**Anbau nach VDI/VDE 3847-1  
an NAMUR-Rippe**

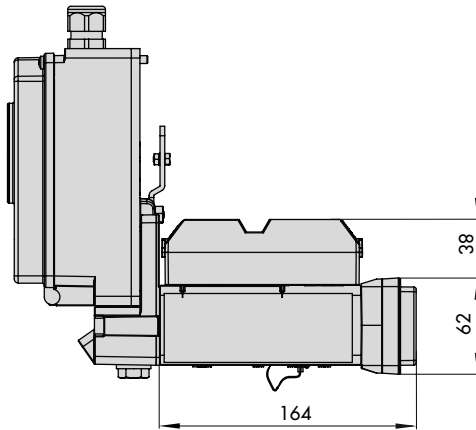

**Anbau nach VDI/VDE 3847-2  
bei einfachwirkender Ausführung**

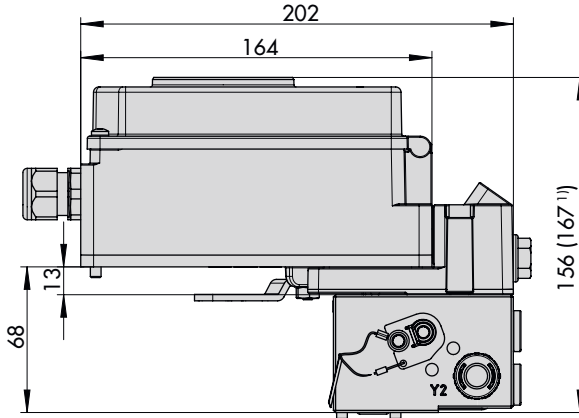

**Anbau nach VDI/VDE 3847-2  
bei doppeltwirkender Ausführung**

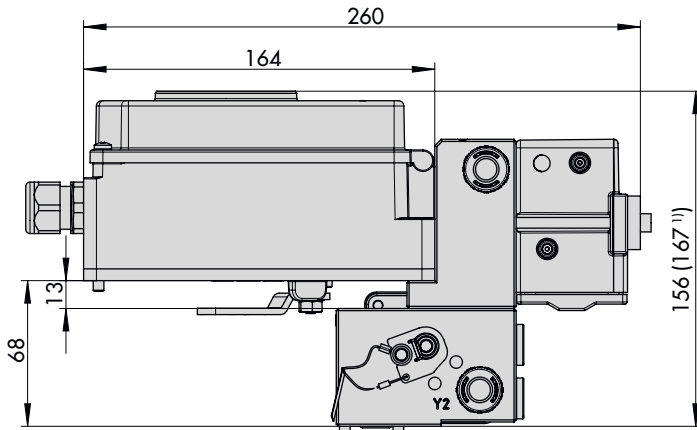

Anbau an Schwenkantriebe nach VDI/VDE 3845

Schwere Ausführung

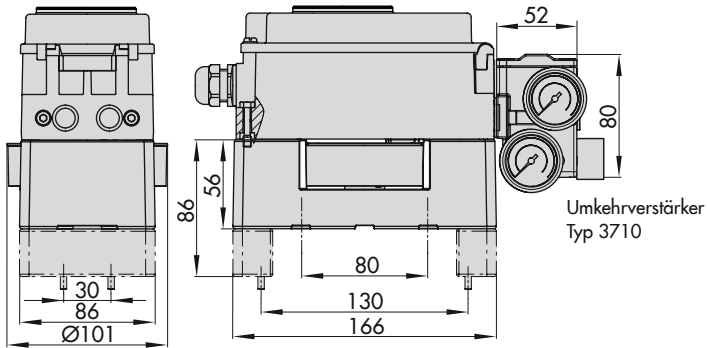

Leichte Ausführung

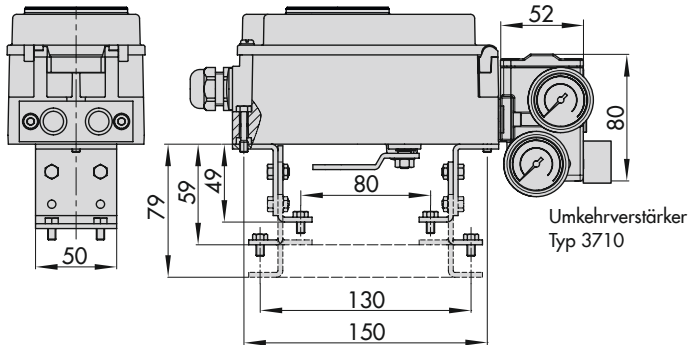

Hebel

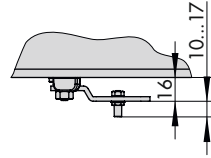
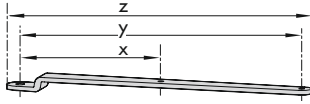

Hebel	x	y	z
S	17 mm	25 mm	33 mm
M	25 mm	50 mm	66 mm
L	70 mm	100 mm	116 mm
XL	100 mm	200 mm	216 mm
XXL	200 mm	300 mm	316 mm

3.6.1 Befestigungsebenen nach VDI/VDE 3845 (September 2010)

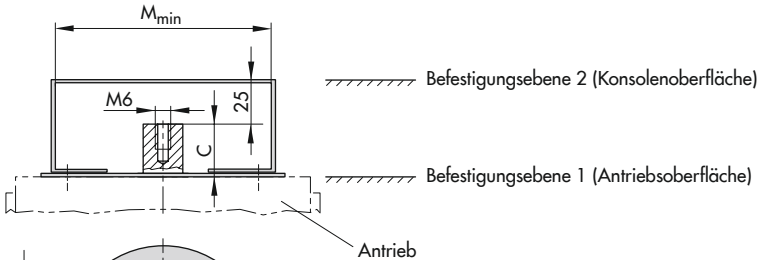

Maße in mm						
Größe	A	B	C	$\varnothing d$	$M_{min}$	D <sup>1)</sup>
AA0	50	25	15	5,5 für M5	66	50
AA1	80	30	20	5,5 für M5	96	50
AA2	80	30	30	5,5 für M5	96	50
AA3	130	30	30	5,5 für M5	146	50
AA4	130	30	50	5,5 für M5	146	50
AA5	200	50	80	6,5 für M6	220	50

<sup>1)</sup> Flanschtyp F05 nach DIN EN ISO 5211





## 4 Lieferung und innerbetrieblicher Transport

Die in diesem Kapitel beschriebenen Arbeiten dürfen nur durch Fachpersonal durchgeführt werden, das der jeweiligen Aufgabe entsprechend qualifiziert ist.

### 4.1 Lieferung annehmen

Nach Erhalt der Ware folgende Schritte durchführen:

1. Lieferumfang kontrollieren. Angaben auf dem Typenschild des Stellungsreglers mit dem Lieferschein abgleichen. Einzelheiten zum Typenschild vgl. Kap. „Kennzeichnungen am Gerät“.
2. Lieferung auf Schäden durch Transport prüfen. Transportschäden an SAMSON und Transportunternehmen (vgl. Lieferschein) melden.

### 4.2 Stellungsregler auspacken

Folgende Abläufe einhalten:

- Verpackung und Schutzkappen der pneumatischen Anschlüsse erst unmittelbar vor dem Einbau entfernen.
- Verpackung sachgemäß entsprechend den lokalen Vorschriften entsorgen. Dabei Verpackungsmaterialien nach Sorten trennen und dem Recycling zuführen.

### 4.3 Stellungsregler transportieren

- Stellungsregler unter Beachtung der Transportbedingungen sicher verpacken.

#### Transportbedingungen

- Stellungsregler vor äußeren Einflüssen wie z. B. Stößen schützen.
- Stellungsregler vor Nässe und Schmutz schützen.
- Transporttemperatur entsprechend der zulässigen Umgebungstemperatur beachten, vgl. Kap. „Aufbau und Wirkungsweise“.

### 4.4 Stellungsregler lagern

---

#### ! HINWEIS

#### **Beschädigungen am Gerät durch unsachgemäße Lagerung!**

- Lagerbedingungen einhalten.
  - Längere Lagerung vermeiden.
  - Bei abweichenden Lagerbedingungen Rücksprache mit SAMSON halten.
- 

#### i Info

SAMSON empfiehlt, bei längerer Lagerung das Stellventil und die Lagerbedingungen regelmäßig zu prüfen.

---

### Lagerbedingungen

- Stellungsregler vor äußeren Einflüssen wie z. B. Stößen, Schlägen und Vibrationen schützen.
- Korrosionsschutz (Beschichtung) nicht beschädigen.
- Stellungsregler vor Nässe und Schmutz schützen. In feuchten Räumen Kondenswasserbildung verhindern. Ggf. Trockenmittel oder Heizung einsetzen.
- Sicherstellen, dass die umgebende Luft frei von Säuren oder anderen korrosiven und aggressiven Medien ist.
- Lagertemperatur entsprechend der zulässigen beachten, vgl. Kap. „Aufbau und Wirkungsweise“.
- Stellungsregler mit geschlossenem Deckel lagern.
- Pneumatische und elektrische Anschlüsse verschließen.
- Keine Gegenstände auf den Stellungsregler legen.

## 5 Montage

Die in diesem Kapitel beschriebenen Arbeiten dürfen nur durch Fachpersonal durchgeführt werden, das der jeweiligen Aufgabe entsprechend qualifiziert ist.

### **⚠ GEFAHR**

**Lebensgefahr durch Zündung einer explosionsfähigen Atmosphäre!**

- Bei Arbeiten am Stellungsregler in explosionsfähiger Atmosphäre die EN 60079-14, VDE 0165 Teil 1 beachten.
- Arbeiten am Stellungsregler in explosionsfähiger Atmosphäre nur durch Personen durchführen lassen, die eine Ausbildung oder Unterweisung bzw. eine Berechtigung zum Arbeiten an explosionsgeschützten Geräten in explosionsgefährdeten Anlagen haben.

### **⚠ WARNUNG**

**Quetschgefahr durch bewegliche Teile am Ventil!**

- Bewegliche Teile während des Betriebs nicht berühren.
- Stellventil vor Montage- und Installationsarbeiten des Stellungsreglers außer Betrieb nehmen, dazu Hilfsenergie und Stellsignal unterbrechen und verriegeln.
- Lauf der Antriebs- und Kegelstange nicht durch Einklemmen von Gegenständen im Joch behindern.

### **📌 HINWEIS**

**Fehlfunktion durch falsche Anbauteile/falsches Zubehör!**

- Zum Anbau und Installation des Stellungsreglers nur in die in dieser Einbau- und Bedienungsanleitung aufgeführten Anbau- und Zubehörteile verwenden und Anbauvariante beachten!

## 5.1 Einbaubedingungen

### Bedienerebene

Die Bedienerebene für den Stellungsregler ist die frontale Ansicht auf die Bedienelemente des Stellungsreglers aus Perspektive des Bedienungspersonals.

Der Betreiber muss sicherstellen, dass das Bedienungspersonal nach Einbau des Stellungsreglers alle notwendigen Arbeiten gefahrlos und leicht zugänglich von der Bedienerebene aus ausführen kann.

### Einbaulage

- Einbaulage beachten (vgl. Bild 5-2).
- Abluftöffnung (vgl. Bild 5-1) bauseits nicht verschließen oder drosseln.

### 5.2 Montage vorbereiten

Vor der Montage folgende Bedingungen sicherstellen:

- Der Stellungsregler ist unbeschädigt.
- Der Stellungsregler ist noch nicht an die Pneumatik angeschlossen.
- Der Stellungsregler ist noch nicht an den Strom angeschlossen.

Folgende vorbereitende Schritte durchführen:

- ➔ Für die Montage erforderliches Material und Werkzeug bereitlegen.
- ➔ Hebel und Stiftposition einstellen, vgl. Kap. 5.3.
- ➔ Wenn nicht bereits geschehen, rückseitigen Stelldruckausgang mit Verschluss-schraube (4, Bestell-Nr. 0180-1436) und zugehörigem Runddichtring (Bestell-Nr. 0520-0412) verschließen.
- ➔ Schutzkappen von den pneumatischen Anschlüssen entfernen.

### 5.3 Hebel und Stiftposition einstellen

#### **i** Info

Der Hebel **M** ist im Lieferumfang enthalten. Die Hebel **S**, **L** und **XL** sind als Zubehör erhältlich, vgl. Kap. 5.13. Der Hebel **XXL** ist auf Anfrage erhältlich.

Über den Hebel an der Stellungsregler-Rückseite und den am Hebel angebrachten Stift wird der Stellungsregler an den verwendeten Antrieb und an den Nennhub angepasst.

Die Hubtabellen auf Seite 5-5 zeigen den maximalen Einstellbereich am Stellungsregler. Der realisierbare Hub am Ventil wird zusätzlich durch die gewählte Sicherheitsstellung und die benötigte Federvorspannung im Antrieb begrenzt.

Standardmäßig ist der Stellungsregler mit dem Hebel **M** (Stiftposition 35) ausgerüstet (vgl. Bild 5-3). Wird statt des standardmäßig angebauten Hebels **M** mit Abtaststift auf Position 35 eine andere Stiftposition oder der Hebel **L** oder **XL** benötigt, wie folgt vorgehen (vgl. Bild 5-4):

1. Vormontierten Hebel (1) an der Mutter (1.1) losschrauben.
  - ➔ Darauf achten, dass der Hebel nicht an den Endanschlägen anliegt.
2. Den Abtaststift (2) in der Hebelbohrung (Stiftposition gemäß Hubtabellen auf Seite 5-5) verschrauben. Dabei nur den längeren Abtaststift aus dem Anbausatz verwenden.
3. Hebel (1) auf die Welle des Stellungsreglers stecken und mit Tellerfeder (1.2) und Mutter (1.1) festschrauben.
  - ➔ Darauf achten, dass der Hebel nicht an den Endanschlägen anliegt.

### 5.4 Hebel austauschen

Die Vorgehensweise beim Austausch des Hebels hängt davon ab, ob der Stellungsregler in der Standardausführung mit Rutschkupplung oder in der Sonderausführung ohne Rutschkupplung bestellt wurde.

Stellungsregler in der Sonderausführung ohne Rutschkupplung sind über ihren Artikel-

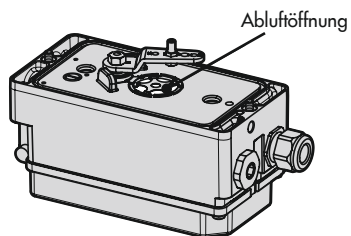

**Bild 5-1:** Abluftöffnung  
(Stellungsreglerrückseite)

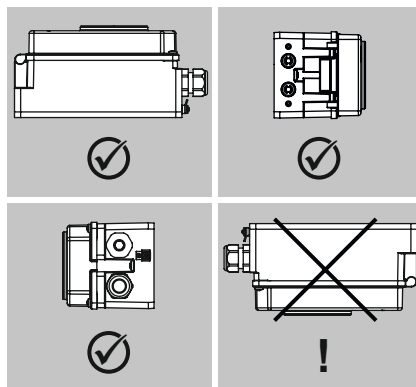

**Bild 5-2:** Zulässige Einbaulagen

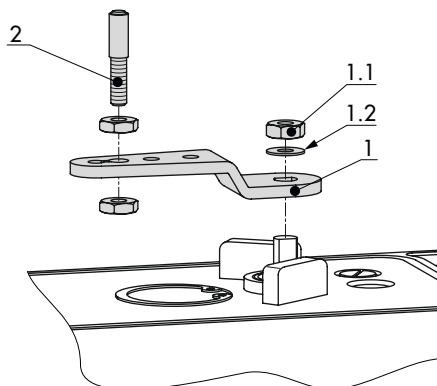

- 1 Hebel
- 1.1 Mutter
- 1.2 Tellerfeder
- 2 Abtaststift

**Bild 5-4:** Montage von Hebel und Abtaststift

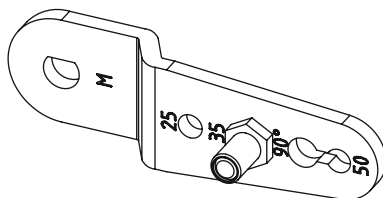

**Bild 5-3:** Hebel M mit Stiftposition 35

## Montage

code erkennbar. Der Artikelcode ist auf dem Typenschild unter „Model“ abgedruckt. Stellungenregler in der Sonderausführungen ohne Rutschkupplung sind:

- Typ 3730-4xxxxxxxxxxxxx**002**
- Typ 3730-4xxxxxxxxxxxxx**018**
- Typ 3730-4xxxxxxxxxxxxx**028**
- Typ 3730-4xxxxxxxxxxxxx**036**
- Typ 3730-4xxxxxxxxxxxxx**039**
- Typ 3730-4xxxxxxxxxxxxx**048**

### Hebelaustausch bei Standardausführung mit Rutschkupplung

Wird statt des standardmäßig angebauten Hebels M mit Abtaststift auf Position 35 eine andere Stiftposition oder der Hebel L oder XL benötigt, wie folgt vorgehen (vgl. Bild 5-4):

1. Vormontierten Hebel (1) an der Mutter (1.1) losschrauben.
2. Den Abtaststift (2) in der Hebelbohrung (Stiftposition gemäß Hubtabellen auf Seite 5-5) verschrauben. Dabei nur den längeren Abtaststift aus dem Anbausatz verwenden.
3. Hebel (1) auf die Welle des Stellungenreglers stecken und mit Tellerfeder (1.2) und Mutter (1.1) festschrauben.
4. Neu montierten Hebel zur Anpassung an den inneren Messhebel einmal von Anschlag zu Anschlag bewegen.

### Hebelaustausch bei Standardausführung ohne Rutschkupplung

#### **HINWEIS**

**Beschädigung des Wegaufnehmers durch fehlerhafte Montage des Hebels bei Stellungenreglerausführungen ohne Rutschkupplung!**

→ Hebel bei seinem Lösen und Verschrauben in der Mitte festhalten, damit er nicht an den Endanschlägen anliegt.

Wird statt des standardmäßig angebauten Hebels M mit Abtaststift auf Position 35 eine andere Stiftposition oder der Hebel L oder XL benötigt, wie folgt vorgehen (vgl. Bild 5-4):

1. Vormontierten Hebel (1) an der Mutter (1.1) losschrauben. Dabei den Hebel so in der Mitte festhalten, dass er nicht an den Endanschlägen anliegt.
2. Den Abtaststift (2) in der Hebelbohrung (Stiftposition gemäß Hubtabellen auf Seite 5-5) verschrauben. Dabei nur den längeren Abtaststift aus dem Anbausatz verwenden.
3. Hebel (1) auf die Welle des Stellungenreglers stecken und mit Tellerfeder (1.2) und Mutter (1.1) festschrauben. Dabei den Hebel so in der Mitte festhalten, dass er nicht an den Endanschlägen anliegt.

## 5.4.1 Hubtabellen

**Tabelle 5-1:** Direktanbau an Antrieb Typ 3277-5 und Typ 3277

Antriebsgröße [cm <sup>2</sup> ]	Nennhub [mm]	Einstellbereich Stellsregler <sup>1)</sup> Hub [mm]	Erforderlicher Hebel	Zugeordnete Stiftposition
120	7,5	5,0 bis 25,0	M	25
120/175/240/350	15	7,0 bis 35,0	M	35
355/700/750	30	10,0 bis 50,0	M	50

<sup>1)</sup> Der Einstellbereich min./max. bezieht sich auf den Initialisierungsmodus Nennbereich NOM.

**Tabelle 5-2:** Anbau nach IEC 60534-6 (NAMUR-Anbau)

SAMSON-Stellventile mit Antrieb Typ 3271		Einstellbereich Stellsregler andere Stellventile <sup>1)</sup>		Erforderlicher Hebel	Zugeordnete Stiftposition
Antriebsgröße [cm <sup>2</sup> ]	Nennhub [mm]	min. Hub [mm]	max. Hub [mm]		
60 und 120 mit Ventil Typ 3510	7,5	3,6	18,0	S	17
120	7,5	5,0	25,0	M	25
120/175/240/350	15	7,0	35,0	M	35
355/700/750	7,5	7,0	35,0	M	35
355/700/750	15 und 30	10,0	50,0	M	50
1000/1400/2800	30	14,0	70,0	L	70
	60	20,0	100,0	L	100
1400/2800	120	40,0	200,0	XL	200
vgl. Herstellerangabe	200	vgl. Herstellerangabe			300

<sup>1)</sup> Der Einstellbereich min./max. bezieht sich auf den Initialisierungsmodus Nennbereich NOM.

**Tabelle 5-3:** Anbau an Schwenkantriebe

Drehwinkel	Erforderlicher Hebel	Zugeordnete Stiftposition
24 bis 100°	M	90°

### 5.5 Stellungsregler anbauen

#### 5.5.1 Direktanbau

##### a) Antrieb Typ 3277-5

→ Erforderliche Anbauteile und Zubehör:  
Tabelle 5-5

→ Hubtabelle Seite 5-5 beachten!

##### Antrieb mit 120 cm<sup>2</sup> (vgl. Bild 5-5)

Der Stelldruck wird je nach Anbau des Stellungsreglers links oder rechts am Joch über eine entsprechende Bohrung auf die Antriebsmembran geführt. Je nach Sicherheitsstellung des Antriebs „Antriebsstange ausfahrend“ oder „Antriebsstange einfahrend“ (Ventil bei Luftausfall schließend oder öffnend) muss zunächst die Umschaltplatte (9) am Antriebsjoch montiert werden. Dabei ist sie mit dem entsprechenden Symbol für den Anbau auf der linken oder rechten Seite nach Markierung auszurichten (Blickrichtung auf die Umschaltplatte).

1. Anschlussplatte (6) oder Manometerhalter (7) mit Manometern am Stellungsregler montieren, auf richtigen Sitz der beiden Dichtringe (6.1) achten.
2. Verschlusschraube (4) auf der Stellungsregler-Rückseite entfernen und den Stelldruckausgang „Output 38“ an der Anschlussplatte (6) oder am Manometerhalter (7) mit dem Stopfen (5) aus dem Zubehör verschließen.
3. Mitnehmer (3) an die Antriebsstange setzen, ausrichten und so festschrauben,

dass die Befestigungsschraube in der Nut der Antriebsstange sitzt.

4. Abdeckplatte (10) mit schmaler Seite des Ausbruchs (Bild 5-5 links) in Richtung zum Stelldruckanschluss befestigen, die aufgeklebte Flachdichtung (14) muss zum Antriebsjoch zeigen.
5. **Hub 15 mm:** Am Hebel M (1) auf der Stellungsregler-Rückseite verbleibt der Abtaststift (2) auf Stiftposition 35 (Lieferzustand).  
**Hub 7,5 mm:** Abtaststift (2) aus Stiftposition 35 lösen und in die Bohrung für Stiftposition 25 umsetzen und verschrauben.  
Dabei den Hebel so in der Mitte festhalten, dass er nicht an den Endanschlägen anliegt.
6. Formdichtung (15) in die Nut des Stellungsreglergehäuses und Dichtring (10.1) auf der Gehäuserückseite einlegen.
7. Den rückseitigen Stelldruckausgang mit der Verschlusschraube (4, Bestell-Nr. 0180-1436) und dem zugehörigen Runddichtring (Bestell-Nr. 0520-0412) verschließen.
8. Stellungsregler an der Abdeckplatte (10) so aufsetzen, dass der Abtaststift (2) auf der Oberseite des Mitnehmers (3) zu liegen kommt. Hebel (1) entsprechend verstellen und Stellungsreglerwelle bei geöffnetem Deckel am Dreh-/Druckknopf bzw. an der Kappe festhalten. Der Hebel (1) muss mit Federkraft auf dem Mitnehmer aufliegen. Den Stellungsregler mit





Bild 5-5: Direktanbau – Stelldruckanschluss für Antrieb Typ 3277-5 mit 120 cm<sup>2</sup>

## Montage

seinen beiden Befestigungsschrauben an der Abdeckplatte (10) festschrauben.

9. Deckel (11) auf der Gegenseite montieren.
  - Darauf achten, dass im eingebauten Zustand des Stellventils der Entlüftungsstopfen nach unten zeigt, damit evtl. angesammeltes Kondenswasser abfließen kann.

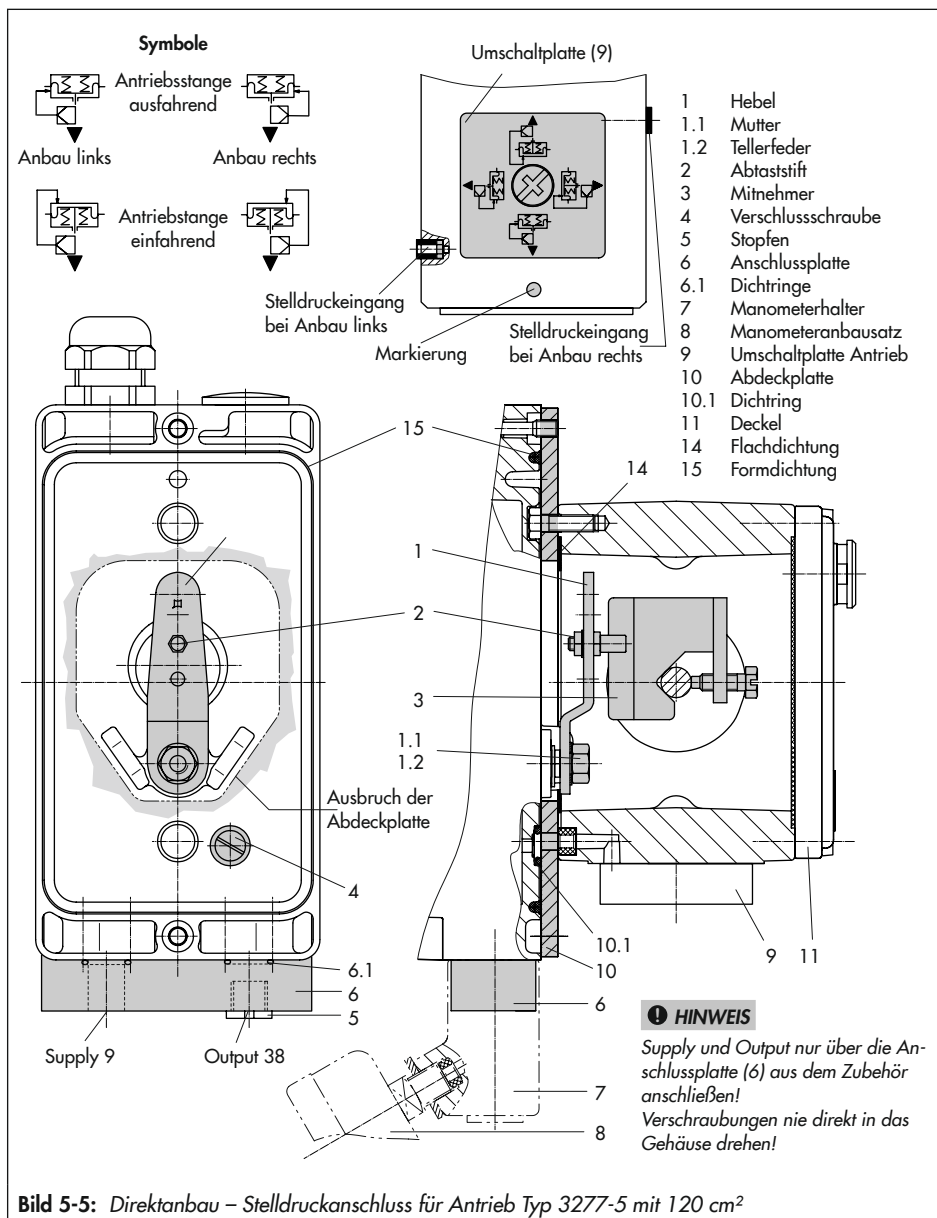
### b) Antrieb Typ 3277

- Erforderliche Anbauteile und Zubehör: Tabelle 5-6
- Hubtabelle auf Seite 5-5 beachten!

#### Antriebe mit 175 bis 750 cm<sup>2</sup> (vgl. Bild 5-6)

Den Stellungsregler am Joch montieren. Der Stelldruck wird über den Verbindungsblock (12) auf den Antrieb geführt, bei Sicherheitsstellung „Antriebsstange ausfahrend“ intern über eine Bohrung im Ventiljoch und bei „Antriebsstange einfahrend“ durch eine externe Rohrverbindung.

1. Mitnehmer (3) an die Antriebsstange setzen, ausrichten und so festschrauben, dass die Befestigungsschraube in der Nut der Antriebsstange sitzt.
2. Abdeckplatte (10) mit schmaler Seite des Ausbruchs (Bild 5-6 links) in Richtung zum Stelldruckanschluss befestigen, die aufgeklebte Flachdichtung (14) muss zum Antriebsjoch zeigen.
3. Bei Antrieben mit 355/700/750 cm<sup>2</sup> am Hebel M (1) auf der Stellungsregler-Rückseite den Abtaststift (2) aus Stiftposition 35 lösen und in die Bohrung für Stiftposi-

tion 50 umsetzen und verschrauben. Dabei den Hebel so in der Mitte festhalten, dass er nicht an den Endanschlägen anliegt.

Bei den Antrieben 175, 240 und 350 cm<sup>2</sup> mit 15 mm Hub verbleibt der Abtaststift (2) auf Stiftposition 35.

4. Formdichtung (15) in die Nut des Stellungsreglergehäuses einlegen.
5. Stellungsregler an der Abdeckplatte so aufsetzen, dass der Abtaststift (2) auf der Oberseite des Mitnehmers (3) zu liegen kommt. Hebel (1) entsprechend verstellen und Stellungsreglerwelle bei geöffnetem Deckel am Dreh-/Druckknopf bzw. an der Kappe festhalten. Der Hebel (1) muss mit Federkraft auf dem Mitnehmer aufliegen.

Den Stellungsregler mit seinen beiden Befestigungsschrauben an der Abdeckplatte (10) festschrauben.
6. Kontrollieren, ob die Zunge der Dichtung (16) seitlich am Verbindungsblock so ausgerichtet ist, dass das Antriebsymbol für „Antriebsstange ausfahrend“ bzw. „Antriebsstange einfahrend“ mit der Ausführung des Antriebs übereinstimmt. Andernfalls müssen die drei Befestigungsschrauben entfernt, die Deckplatte abgehoben und die Dichtung (16) um 180° gedreht wieder eingelegt werden.

Beim alten Verbindungsblock (Bild 5-6 unten) muss die Schaltplatte (13) so gedreht werden, dass das entsprechende Antriebssymbol zur Pfeilmarkierung ausgerichtet ist.

- 1 Hebel
- 1.1 Mutter
- 1.2 Tellerfeder
- 2 Abtaststift
- 3 Mitnehmer
- 10 Abdeckplatte
- 11 Deckel
- 11.1 Entlüftungstopfen

- 12 Verbindungsblock
- 12.1 Schraube
- 12.2 Stopfen bzw. Anschluss für externe Rohrverbindung
- 13 Schaltplatte
- 14 Flachdichtung
- 15 Formdichtung
- 16 Dichtung

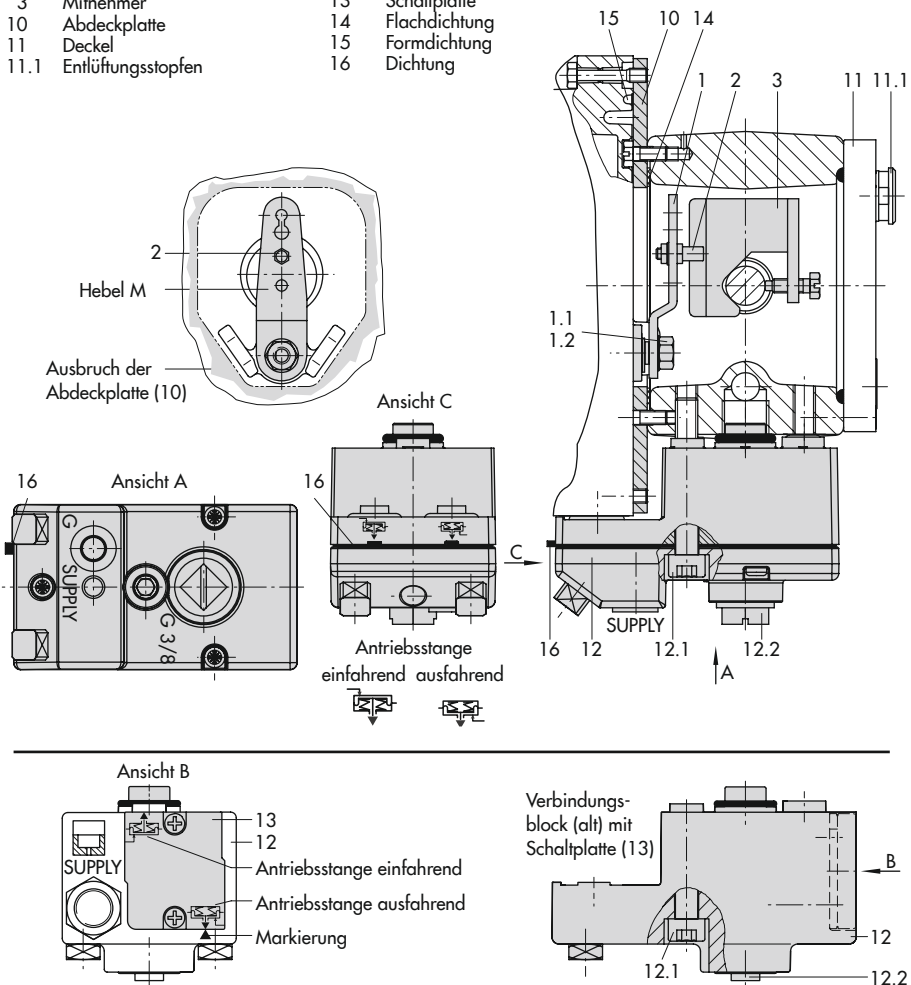

**Bild 5-6:** Direktanbau – Stelldruckanschluss für Antrieb Typ 3277 mit 175 bis 750 cm<sup>2</sup>

## Montage

7. Verbindungsblock (12) mit seinen Dichtungen an Stellungsregler und Antriebsjoch ansetzen und mit Befestigungsschraube (12.1) festziehen. Bei Antrieb „Antriebsstange einfahrend“ zusätzlich den Stopfen (12.2) entfernen und die externe Stelldruckleitung montieren.
8. Deckel (11) auf der Gegenseite montieren.
  - Darauf achten, dass im eingebauten Zustand des Stellventils der Entlüftungsstopfen nach unten zeigt, damit evtl. angesammeltes Kondenswasser abfließen kann.

### 5.5.2 Anbau nach IEC 60534-6

- Vgl. Bild 5-7
- Erforderliche Anbauteile und Zubehör: Tabelle 5-7
- Hubtabelle auf Seite 5-5 beachten!

Der Stellungsregler wird über einen NAMUR-Winkel (10) am Stellventil angebaut.

1. Die beiden Bolzen (14) am Winkel (9.1) der Kupplung (9) festschrauben, die Mitnehmerplatte (3) aufstecken und mit den Schrauben (14.1) festziehen.

#### Antriebsgröße 2800 cm<sup>2</sup> und 1400 cm<sup>2</sup> mit 120 mm Hub:

- Bei Hüben bis 60 mm muss die längere Mitnehmerplatte (3.1) direkt an der Kupplung (9) verschraubt werden.
- Bei Hüben über 60 mm ist zunächst der Winkel (16) und daran dann die

Mitnehmerplatte (3) zusammen mit den Bolzen (14) und Schrauben (14.1) zu befestigen.

2. NAMUR-Winkel (10) am Stellventil montieren:
  - Bei **Anbau an die NAMUR-Rippe** mit einer Schraube M8 (11) und Zahnscheibe direkt in der vorhandenen Jochbohrung
  - Bei **Stangenventilen** mit zwei Bügeln (15), die um die Stange gelegt werden. Den NAMUR-Winkel (10) nach der aufgeprägten Skala so ausrichten, dass die Mitnehmerplatte (3) gegenüber dem NAMUR-Winkel um den halben Winkelbereich verschoben ist (bei halbem Ventilhub muss der Schlitz der Mitnehmerplatte mittig zum NAMUR-Winkel stehen).
3. Anschlussplatte (6) oder Manometerhalter (7) mit Manometern (8) am Stellungsregler montieren, auf richtigen Sitz der beiden Dichtringe (6.1) achten.
4. Erforderlichen Hebel (1) M, L oder XL sowie Stiftposition nach Antriebsgröße und Ventilhub in Hubtabelle Seite 5-5 auswählen.

Wird statt des standardmäßig angebauten Hebels M mit Abtaststift auf Position 35 eine andere Stiftposition oder der Hebel L oder XL benötigt, vorgehen wie in Kap. 5.4 beschrieben.

5. Stellungsregler an den NAMUR-Winkel so ansetzen, dass der Abtaststift (2) in den Schlitz der Mitnehmerplatte (3, 3.1) zu liegen kommt. Hebel (1) entsprechend verstellen.

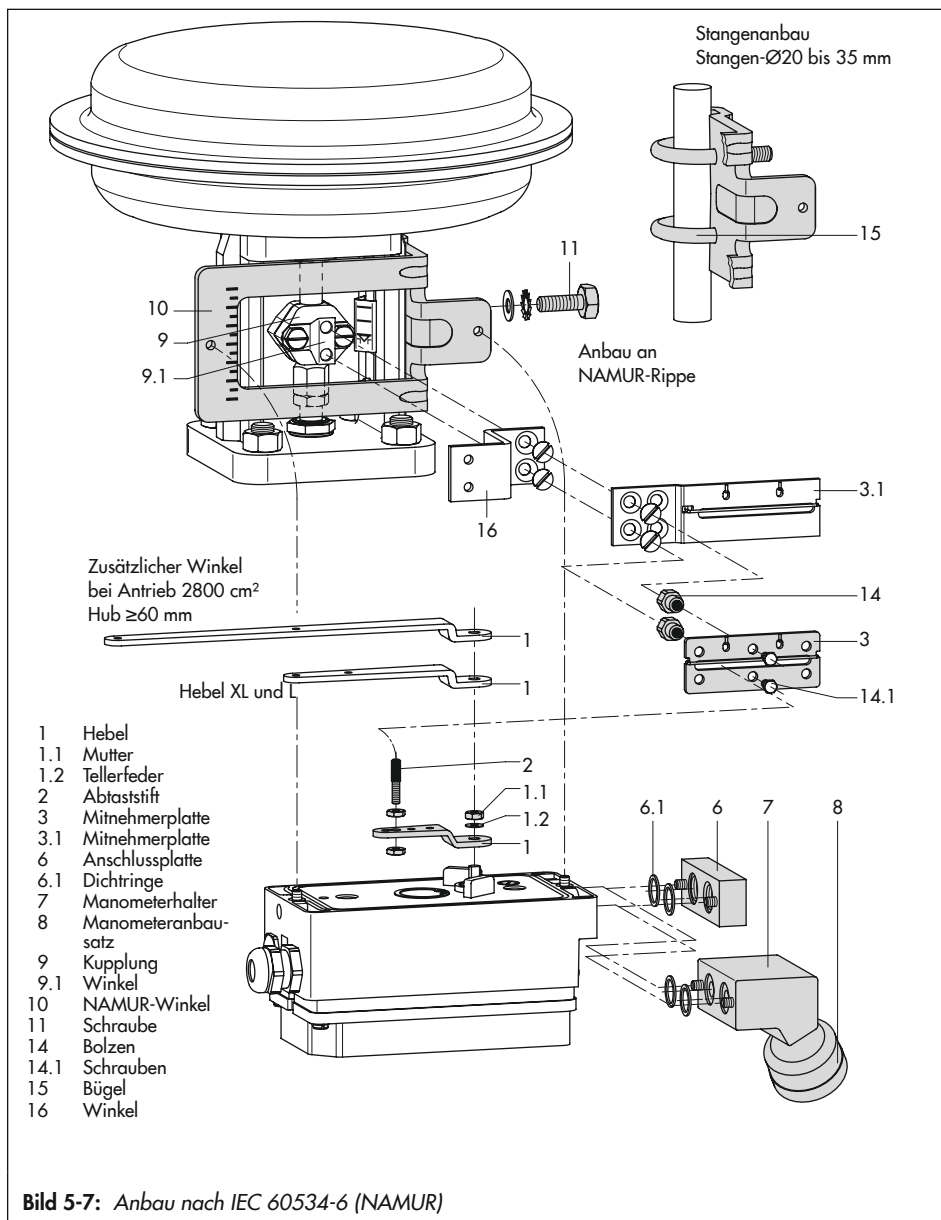

## Montage

Den Stellungsregler mit seinen beiden Befestigungsschrauben am NAMUR-Winkel festschrauben.

### 5.5.3 Anbau nach VDI/VDE 3847-1

Der Anbau nach VDI/VDE 3847-1 mit Federraumbelüftung durch den Stellungsregler ist möglich bei Stellungsreglern vom 3730-4-xxx0xxxx0x0060xx und 3730-4-xxx0xxxx0x007000.

Der Anbau nach VDI/VDE 3847 ohne Federraumbelüftung durch den Stellungsregler ist möglich bei Stellungsreglern vom 3730-4-xxx0xxxx0x0000xx.

Diese Anbauart ermöglicht einen schnellen Stellungsreglerwechsel im laufenden Betrieb durch pneumatische Blockierung des Antriebs. Durch Lösen der roten Sicherungsschraube (20) und anschließendem Drehen des Hahns (19) an der Unterseite des Adapterblocks kann der Stelldruck im Antrieb eingesperrt werden.

#### Anbau an Antrieb Typ 3277 (vgl. Bild 5-8)

→ Erforderliche Anbauteile und Zubehör: vgl. Tabelle 5-8

Der Stellungsregler wird wie in Bild 5-8 dargestellt am Joch montiert. Der Stelldruck wird über die Anschlussplatte (12) auf den Antrieb geführt, bei Sicherheitsstellung „Antriebsstange ausfahrend“ intern über eine Bohrung im Ventiljoch und bei „Antriebsstange einfahrend“ durch eine externe Rohrverbindung.

Für den Anbau des Stellungsreglers wird nur der Anschluss Y1 benötigt. Der Anschluss Y2 kann für die Federraumbelüftung genutzt werden.

1. Mitnehmer (3) an die Antriebsstange setzen, ausrichten und so festschrauben, dass die Befestigungsschraube in der Nut der Antriebsstange sitzt.
2. Adapterwinkel (6) auf den Stellungsregler setzen und mit den Schrauben (6.1) montieren, auf richtigen Sitz der Dicht-  
ringe achten. Bei Stellungsreglern, die **mit Federraumbelüftung** betrieben werden ist vor dem Anbau der Stopfen (5) zu entfernen. Bei Stellungsreglern, die **ohne Federraumbelüftung** betrieben werden, Verschlussstopfen (4) gegen einen Entlüftungsstopfen austauschen.
3. Bei Antrieben mit 355/700/750 cm<sup>2</sup> am Hebel M (1) auf der Stellungsregler-Rückseite den Abtaststift (2) aus Stiftposition 35 lösen und in die Bohrung für Stiftposition 50 umsetzen und verschrauben. Dabei den Hebel so in der Mitte festhalten, dass er nicht an den Endanschläge anliegt.  
Bei den Antrieben 175, 240 und 350 cm<sup>2</sup> mit 15 mm Hub verbleibt der Abtaststift (2) auf Stiftposition 35.
4. Formdichtung (6.2) in die Nut des Adapterwinkels (6) einlegen.
5. Formdichtung (17.1) in Wendepatte (17) einlegen und Wendepatte mit Schrauben (17.2) am Adapterblock (13) montieren.

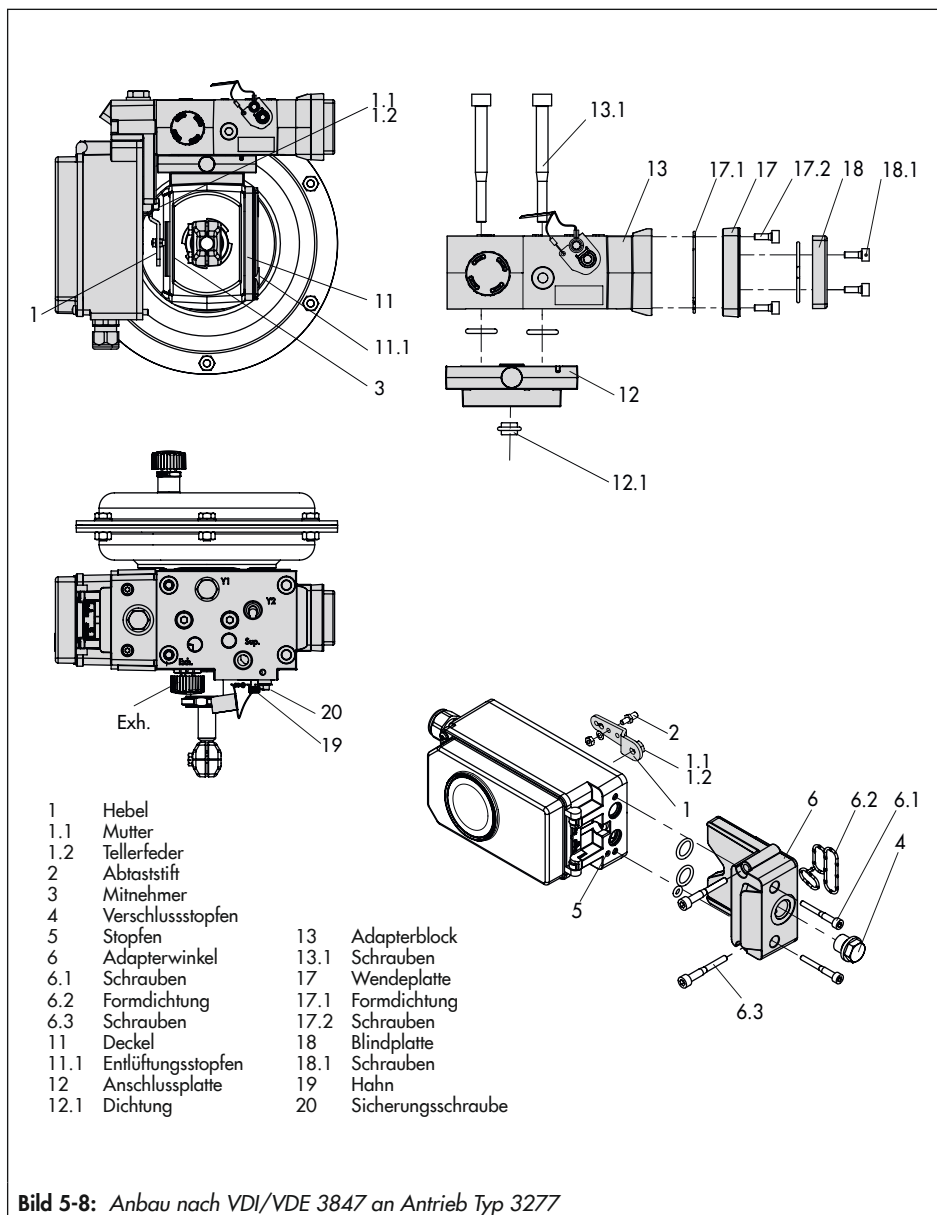

## Montage

6. Blindplatte (18) mit Schrauben (18.1) auf Wendeplatte (17) montieren, auf richtigen Sitz der Dichtungen achten.

### **i** Info

Anstelle der Blindplatte (18) kann auch ein Magnetventil montiert werden, die Anbaulage des Magnetventils wird durch die Ausrichtung der Wendeplatte (17) bestimmt. Alternativ kann auch eine Drosselplatte angebaut werden, vgl. ► AB 11.

7. Schrauben (13.1) durch die mittigen Bohrlöcher des Adapterblocks (13) führen.

8. Anschlussplatte (12) zusammen mit Dichtung (12.1) entsprechend der Sicherheitsstellung „Antriebsstange ausfahrend“ oder „Antriebsstange einfahrend“ auf die Schrauben (13.1) stecken. Es ist die Sicherheitsstellung aktiv, bei der die Nut von Adapterblock (13) mit der der Anschlussplatte (12) übereinstimmt (Bild 5-9).

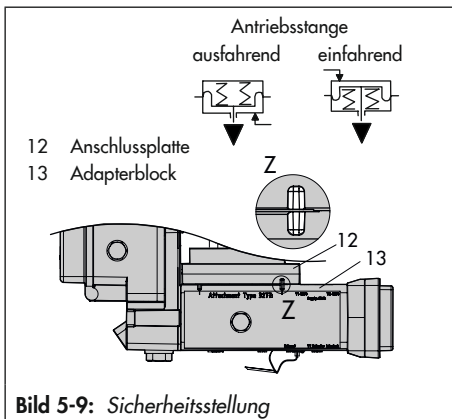

9. Adapterblock (13) mit Anschlussplatte (12) mit Schrauben (13.1) am Antrieb montieren.

10. Entlüftungstopfen (11.1) am Anschluss **Exh.** anbringen.

11. Bei Sicherheitsstellung „Antriebsstange ausfahrend“ Anschluss Y1 mit Blindstopfen verschließen.

Bei Sicherheitsstellung „Antriebsstange einfahrend“ Anschluss Y1 mit dem Stelldruckanschluss des Antriebs verbinden.

Stellungsregler am Adapterblock (13) so aufsetzen, dass der Abtaststift (2) auf der Oberseite des Mitnehmers (3) zu liegen kommt. Hebel (1) entsprechend verstellen und Stellungsreglerwelle bei geöffnetem Deckel am Dreh-/Druckknopf bzw. an der Kappe festhalten.

Der Hebel (1) muss mit Federkraft auf dem Mitnehmer aufliegen.

Den Stellungsregler mit den beiden Befestigungsschrauben (6.3) am Adapterblock (13) festschrauben, auf richtigen Sitz der Formdichtung (6.2) achten.

12. Deckel (11) auf der Gegenseite am Joch montieren.

→ Darauf achten, dass im eingebauten Zustand des Stellventils der Entlüftungstopfen nach unten zeigt, damit evtl. angesammeltes Kondenswasser abfließen kann.



**Anbau an NAMUR-Rippe (vgl. Bild 5-10)**

- Erforderliche Anbauteile und Zubehör: vgl. Tabelle 5-8
- Hubtabelle Seite 5-5 beachten!

1. **Ventil Bauart 240, Antriebsgröße bis 1400-60 cm<sup>2</sup>**: Die beiden Bolzen (14) je nach Ausführung am Winkel der Kupplung oder direkt an der Kupplung festschrauben, die Mitnehmerplatte (3) aufstecken und mit den Schrauben (14.1) festziehen.

**Ventil Typ 3251, Antriebsgröße 350 cm<sup>2</sup> bis 2800 cm<sup>2</sup>**: Die längere Mitnehmerplatte (3.1) je nach Ausführung am Winkel der Kupplung oder direkt an der Kupplung des Antriebs verschrauben.

**Ventil Typ 3254, Antriebsgröße 1400-120 cm<sup>2</sup> bis 2800 cm<sup>2</sup>**: Die beiden Bolzen (14) am Winkel (16) festschrauben. Winkel (16) an der Kupplung festschrauben, die Mitnehmerplatte (3) aufstecken und mit den Schrauben (14.1) festziehen.

Der Stellungsregler wird wie in Bild 5-10 dargestellt an der NAMUR-Rippe montiert.

2. Bei **Anbau an NAMUR-Rippe** den NAMUR-Verbindungsblock (10) mit Schraube und Zahnscheibe (11) direkt in der vorhandenen Jochbohrung befestigen. Die Markierung am NAMUR-Verbindungsblock auf der mit 1 gekennzeichneten Seite auf 50 % Hub ausrichten.

Bei **Stangenventilen** mit der Winkelplatte (15), die um die Stange gelegt wird: Die vier Stiftschrauben in den NAMUR-Verbindungsblock (10) einschrauben. Den NAMUR-Verbindungsblock an die Stange ansetzen und von der Gegenseite die Winkelplatte (15) aufsetzen. Die Winkelplatte mit den Muttern und Zahnscheiben an den Stiftschrauben befestigen. Die Markierung am NAMUR-Verbindungsblock auf der mit 1 gekennzeichneten Seite auf 50 % Hub ausrichten.

3. Adapterwinkel (6) auf den Stellungsregler setzen und mit den Schrauben (6.1) montieren, auf richtigen Sitz der Dichtringe achten. Bei Stellungsreglern, die **mit Federraumbelüftung** betrieben werden, ist vor dem Anbau der Stopfen (5) zu entfernen. Bei Stellungsreglern, die **ohne Federraumbelüftung** betrieben werden, Verschlussstopfen (4) gegen einen Entlüftungsstopfen austauschen.
4. Erforderlichen Hebel (1) M, L oder XL sowie Stiftposition nach Antriebsgröße und Ventilhub in Hubtabelle Seite 5-5 auswählen.

Wird statt des standardmäßig angebauten Hebels M mit Abtaststift auf Position 35 eine andere Stiftposition oder der Hebel L oder XL benötigt, vorgehen wie in Kap. 5.4 beschrieben.

5. Formdichtung (6.2) in die Nut des Adapterwinkels einlegen.
6. Formdichtung (17.1) in Wendeplatte (17) einlegen und Wendeplatte mit Schrauben (17.2) am Adapterblock (13) montieren.

## Montage

- Blindplatte (18) mit Schrauben (18.1) auf Wendeplatte montieren, auf richtigen Sitz der Dichtungen achten.

---

### **i** Info

Anstelle der Blindplatte (18) kann auch ein Magnetventil montiert werden, die Anbaulage des Magnetventils wird durch die Ausrichtung der Wendeplatte (17) bestimmt. Alternativ kann auch eine Drosselplatte angebaut werden, vgl. ► AB 11.

---

- Adapterblock (13) mit Schrauben (13.1) am NAMUR-Verbindungsblock befestigen.
- Entlüftungsstopfen am Anschluss Exh. anbringen.
- Stellungsregler am Adapterblock (13) so aufsetzen, dass der Abtaststift (2) in den Schlitz der Mitnehmerplatte (3, 3.1) zu liegen kommt. Hebel (1) entsprechend verstellen.

Den Stellungsregler mit den beiden Befestigungsschrauben (6.3) am Adapterblock (13) festschrauben, auf richtigen Sitz der Formdichtung (6.2) achten.

- Bei einfachwirkenden Antrieben ohne Federraumbelüftung** Anschluss Y1 des Adapterblocks mit dem Stelldruckanschluss des Antriebs verbinden. Anschluss Y2 mit einem Blindstopfen versehen.

**Bei doppeltwirkenden Antrieben und bei Antrieben mit Federraumbelüftung** Anschluss Y2 des Adapterblocks mit dem Stelldruckanschluss der zweiten Antriebskammer bzw. der Federkammer am Antrieb verbinden.

## 5.5.4 Anbau nach VDI/VDE 3847-2

Der Anbau nach VDI/VDE 3847-2 für PFEIFFER-Schwenkantriebe der Typen SRP (einfachwirkend) und DAP (doppeltwirkend) in den Baugrößen 60 bis 1200 mit NAMUR-Schnittstelle und Federraumbelüftung ermöglicht eine direkte Montage des Stellungsreglers ohne zusätzliche Verrohrung.

Zudem ist bei einfachwirkenden Antrieben ein schneller Stellungsreglerwechsel im laufenden Betrieb durch pneumatische Verblockung des Antriebs möglich.

### **Vorgehensweise zum Verblocken des Antriebs (vgl. Bild 5-11):**

- Rote Sicherungsschraube (1) lösen.
- Hahn (2) an der Unterseite des Adapterblocks gemäß Beschriftung drehen.

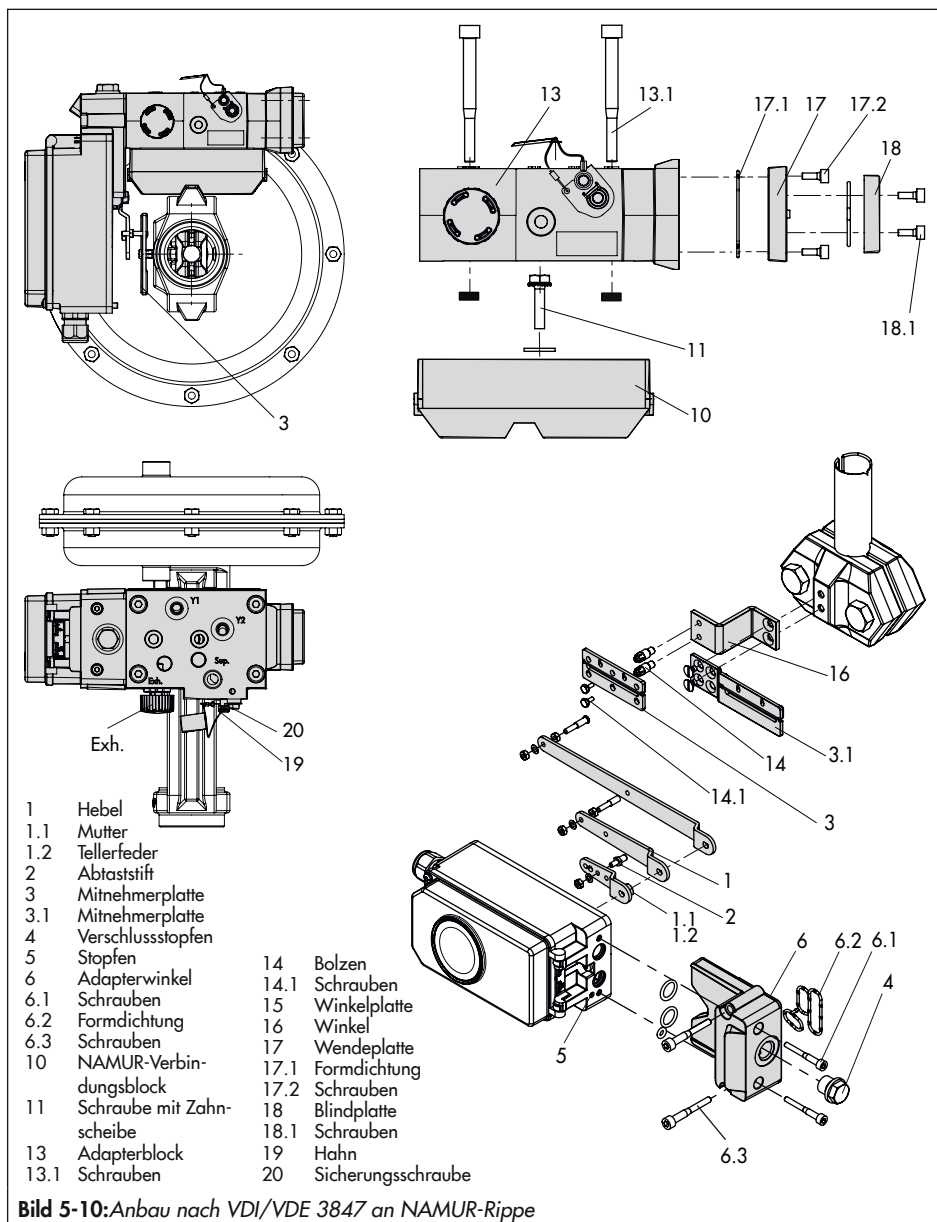

**Bild 5-10:** Anbau nach VDI/VDE 3847 an NAMUR-Rippe

### a) Ausführung Antrieb einfach-wirkend

#### Anbau an PFEIFFER-Schwenkantrieb BR 31a (Edition 2020+), Typ SRP

→ Vgl. Bild 5-13

1. Den Adapterblock (1) mit vier Befestigungsschrauben (2) auf die NAMUR-Schnittstelle des Antriebs montieren.  
→ Auf richtigen Sitz der Dichtungen achten!
2. Mitnehmerrad (3) auf die Welle des Antriebs montieren. Passende Wellenadaption verwenden (vgl. Tabelle 5-9).
3. Adapterwinkel (4) auf den Adapterblock (1) setzen und mit den Befestigungsschrauben (5) montieren.  
→ Auf richtigen Sitz der Dichtungen achten!
4. Abtaststift am Hebel des Stellungsreglers in die 90°-Position setzen und festschrauben (vgl. Bild 5-12).  
→ Nur den längeren Abtaststift aus dem Anbausatz verwenden.
5. Stellungsregler auf dem Adapterwinkel (1) so ausrichten, dass der Abtaststift in das Mitnehmerrad (3) des Antriebs greift.
6. Stellungsregler mit den Befestigungsschrauben (6) an den Adapterwinkel (4) montieren.  
→ Auf richtigen Sitz der Dichtungen achten!

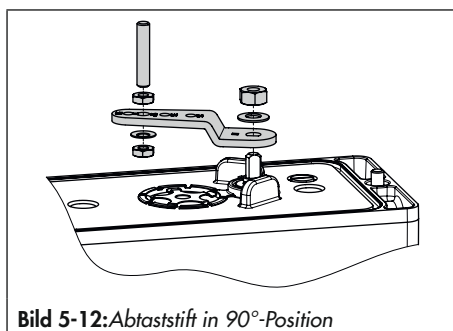
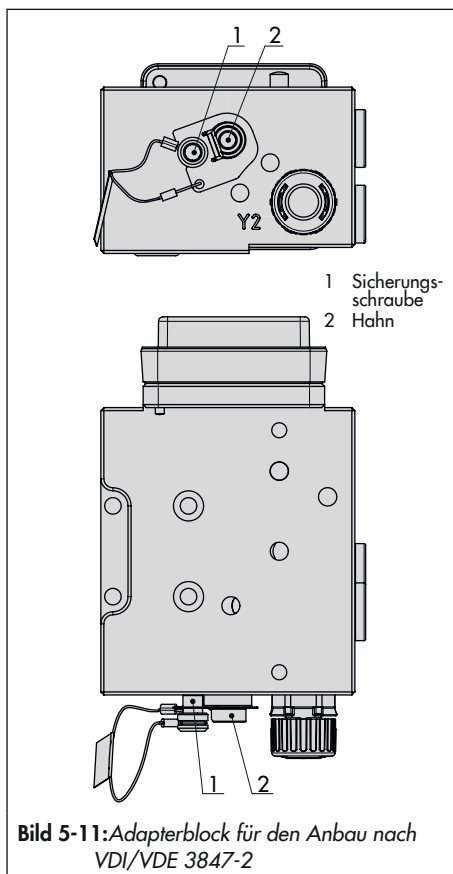

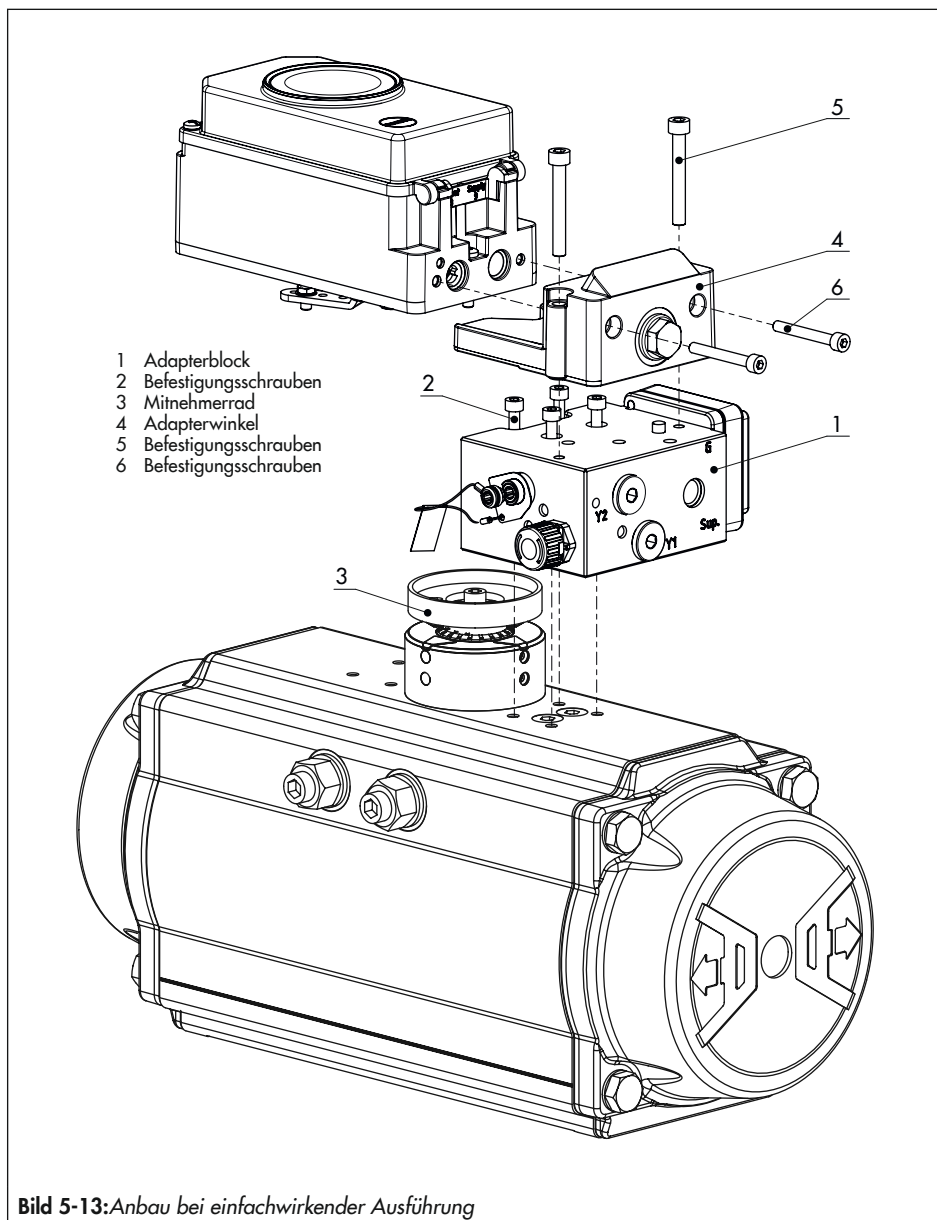

### b) Ausführung Antrieb doppelwirkend

Bei Anwendungen mit doppelwirkenden Antrieben (Typ DAP) oder Anwendungen mit einfachwirkenden Antrieben (Typ SRP) mit Teilhubtest muss zusätzlich ein Umkehrverstärker montiert werden.

In diesen Fällen ist für die Montage ein spezieller Adapterwinkel (4) erforderlich.

→ Vgl. Bild 5-15

1. Den Adapterblock (1) mit vier Befestigungsschrauben (2) auf die NAMUR-Schnittstelle des Antriebs montieren.  
→ Auf richtigen Sitz der Dichtungen achten!
2. Mitnehmerrad (3) auf die Welle des Antriebs montieren. Passende Adapter verwenden (vgl. Tabelle 5-9).
3. Adapterwinkel (4) auf den Adapterblock (1) setzen und mit den Befestigungsschrauben (5) montieren.  
→ Auf richtigen Sitz der Dichtungen achten!
4. Abtaststift am Hebel des Stellungsreglers in die 90°-Position setzen und festschrauben (vgl. Bild 5-12).
5. Stellungsregler auf dem Adapterwinkel (1) so ausrichten, dass der Abtaststift in das Mitnehmerrad (3) des Antriebs greift.
6. Stellungsregler mit den Befestigungsschrauben (6) an den Adapterwinkel (4) montieren.
7. Umkehrverstärker Typ 3710 (7) mit den beiden Führungsbuchsen (8) und der Abschlussplatte (9) mithilfe der zugehörigen Befestigungsschrauben (10) am Adapterwinkel montieren.  
→ Auf richtigen Sitz der Dichtungen achten!
8. Entlüftung am Adapterblock entfernen und mit Verschlusschraube G ¼ verschließen.
9. Bei Funktion doppelwirkend Wendepalette mit der Beschriftung **Doppel**, bei Funktion Teilhubtest Wendepalette mit der Beschriftung **PST** montieren (vgl. Bild 5-14).  
→ Auf richtigen Sitz der Dichtungen achten!



Bild 5-14: Montage der Wendepalette



Bild 5-15: Anbau bei doppelwirkender Ausführung oder einfachwirkender Ausführung mit Teilhubtest

## Montage

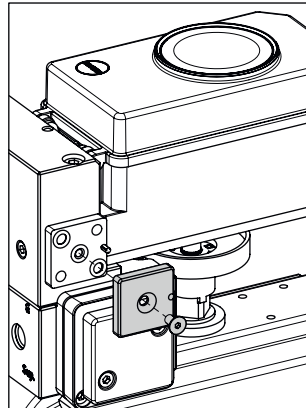
### Zwischenplatte für AA4-Schnittstelle

→ Vgl. Bild 5-16

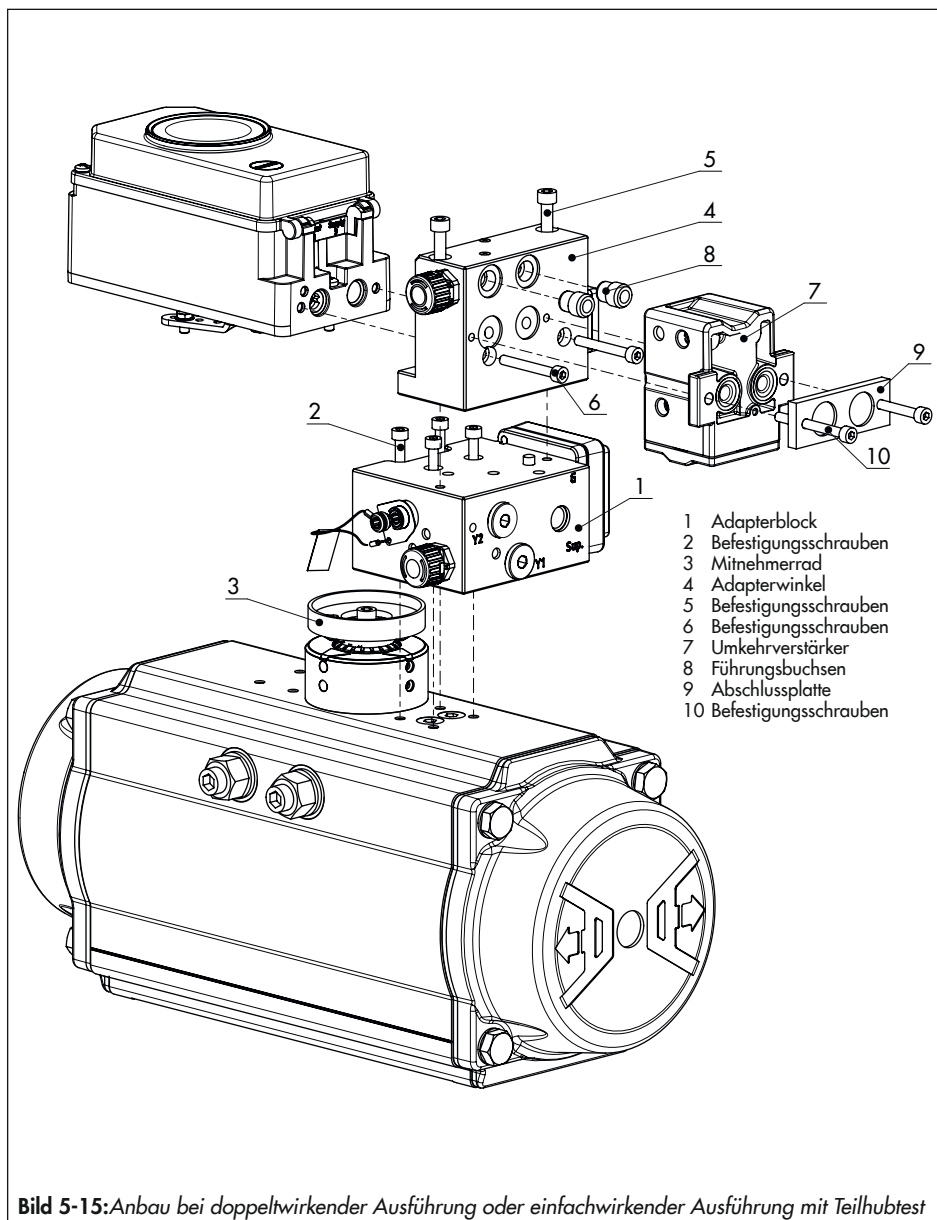
Für die Anwendung mit PFEIFFER-Schwenkantrieben der Typen SRP und DAP in den Baugrößen 900 und 1200 mit AA4-Schnittstelle muss eine Zwischenplatte (11) zwischen Adapterblock und Adapterwinkel montiert werden. Diese Platte ist im Zubehör für Wellenadaptation AA4 enthalten (vgl. Tabelle 5-9).

### Anbau eines Magnetventils

→ Vgl. Bild 5-17

Anstelle der Blindplatte (12) am Adapterblock kann auch ein Magnetventil (13) montiert werden, die Anbaulage des Magnetventils wird durch die Ausrichtung der Wendeplatte (14) bestimmt. Alternativ kann auch eine Drosselplatte angebaut werden. Weitere Informationen dazu enthält das Dokument ► AB 11 „Zubehör für Magnetventile“.

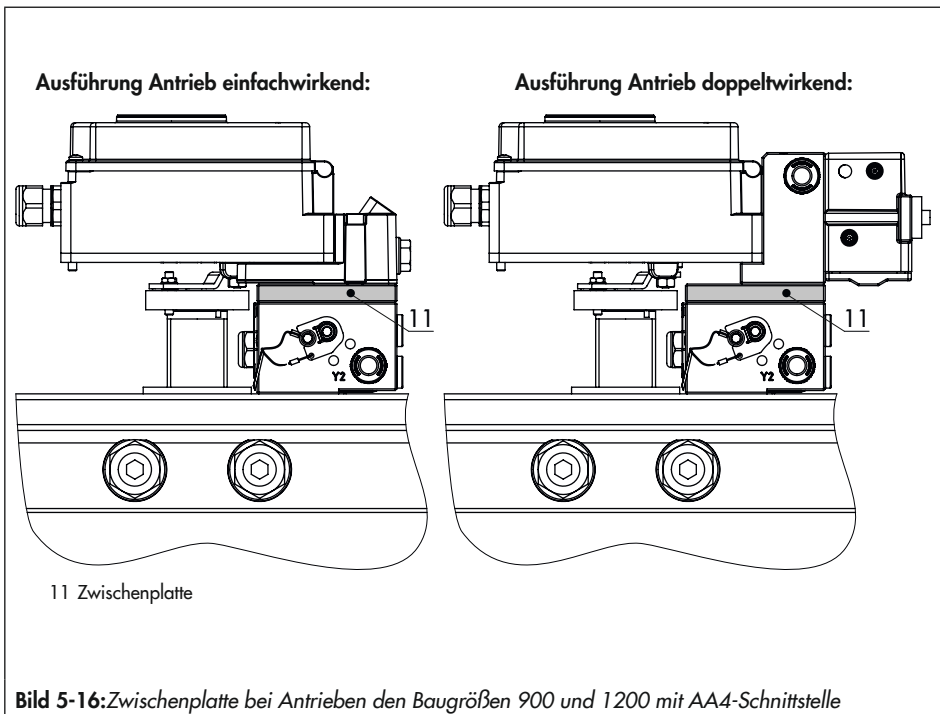



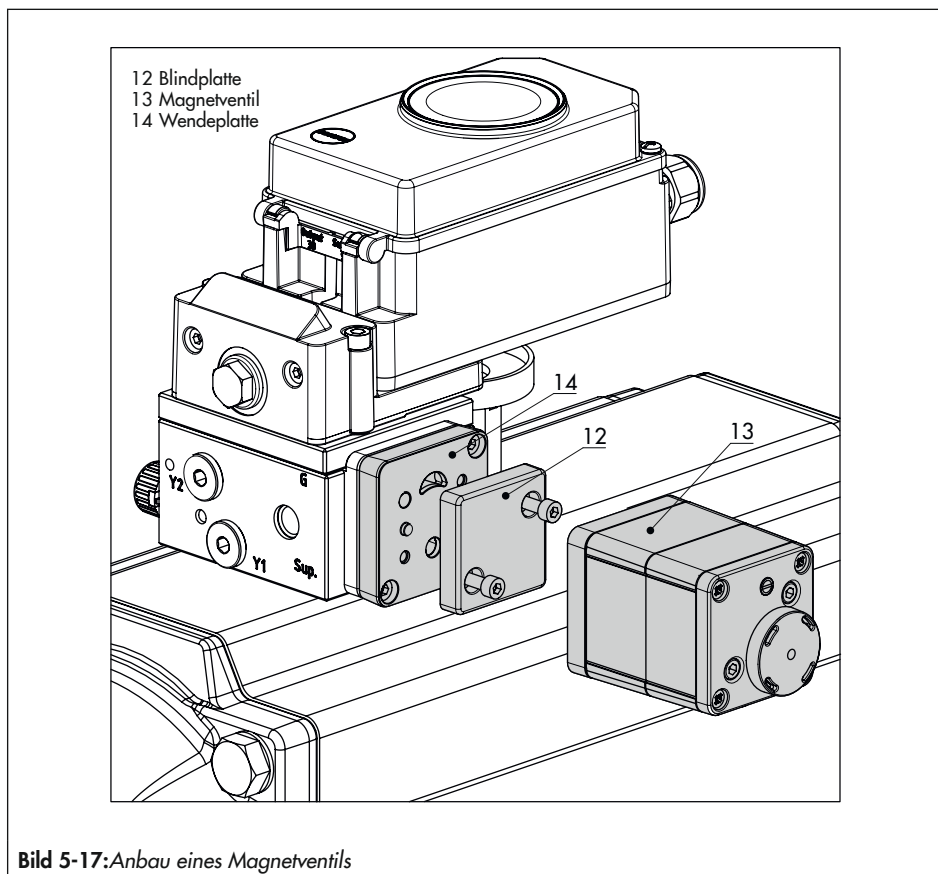

**Bild 5-17:** Anbau eines Magnetventils

### 5.5.5 Anbau an Mikroventil Typ 3510

→ Vgl. Bild 5-18

→ Erforderliche Anbauteile und Zubehör:  
Tabelle 5-7

→ Hubtabelle auf Seite 5-5 beachten!

Der Stellungsregler wird über einen Winkel am Rahmen des Ventiles angebaut.

1. Winkel (9.1) an der Kupplung verschrauben.
2. Die beiden Bolzen (9.2) am Winkel (9.1) der Kupplung (9) festschrauben, die Mitnehmerplatte (3) aufstecken und mit Schrauben (9.3) festziehen.
3. Hubschild aus dem Zubehör an der Außenseite des Jochs mit den Sechskantschrauben (12.1) montieren, dabei muss die Skala zur Kupplung hin ausgerichtet sein.
4. Sechskantbolzen (11) mit Schrauben M8 (11.1) direkt an der Außenseite der vorhandene Jochbohrung verschrauben.
5. Winkel (10) am Sechskantbolzen mit Sechskantschraube (10.1), Unterlegscheibe und Zahnscheibe verschrauben.
6. Anschlussplatte (6) oder Manometerhalter (7) mit Manometern am Stellungsregler montieren, auf richtigen Sitz der beiden Runddichtringe (6.1) achten.
7. Den standardmäßig angebauten Hebel M (1) mit Abtaststift (2) von der Welle des Stellungsreglers abschrauben.

8. Hebel S (1) nehmen und in der Bohrung für Stiftposition 17 den Abtaststift (2) verschrauben, vorgehen wie in Kap. 5.4 beschrieben.
9. Stellungsregler am Winkel (10) so ansetzen, dass der Abtaststift in die Nut des Mitnehmerstifts (3) gleitet. Hebel (1) entsprechend verstellen. Den Stellungsregler mit seinen beiden Schrauben am Winkel (10) festschrauben.

### 5.5.6 Anbau an Schwenkantriebe

→ Vgl. Bild 5-20

→ Erforderliche Anbauteile und Zubehör:  
Tabelle 5-10

→ Hubtabelle auf Seite 5-5 beachten!

Der Stellungsregler wird mit zwei doppelten Winkeln am Schwenkantrieb montiert.

Bei Anbau an SAMSON-Schwenkantrieb Typ 3278 ist zunächst der zum Antrieb gehörende Adapter (5) am freien Wellenende des Schwenkantriebs zu montieren.

---

#### **i** Info

*Bei der nachfolgend beschriebenen Montage unbedingt die Drehrichtung des Schwenkantriebs beachten.*

---

1. Mitnehmer (3) auf die geschlitzte Antriebswelle oder den Adapter (5) stecken.

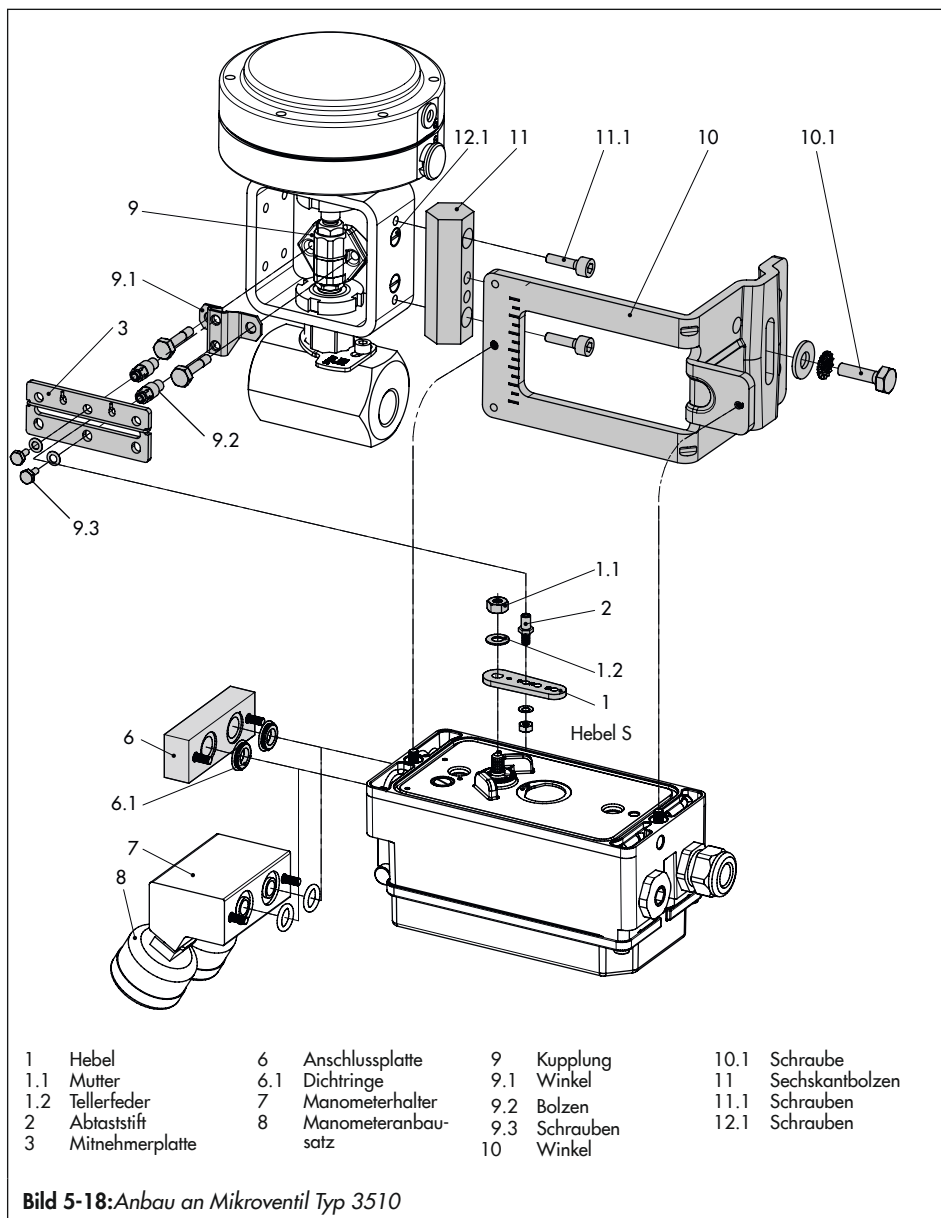

## Montage

2. Kupplungsrad (4) mit flacher Seite zum Antrieb hin auf den Mitnehmer (3) stecken. Dabei den Schlitz so ausrichten, dass er bei Schließstellung des Ventils mit der Drehrichtung nach Bild 5-20 übereinstimmt.
3. Kupplungsrad und Mitnehmer mit Schraube (4.1) und Tellerfeder (4.2) fest auf der Antriebswelle verschrauben.
4. Die beiden unteren Winkel (10.1) je nach Antriebsgröße mit Abwinkelung nach innen oder außen am Antriebsgehäuse festschrauben. Obere Winkel (10) ansetzen und verschrauben.
5. Anschlussplatte (6) oder Manometerhalter (7) mit Manometern am Stellungsregler montieren, auf richtigen Sitz der beiden Runddichtringe achten. **Bei doppelwirkenden** federlosen Schwenkantrieben wird ein Umkehrverstärker für den Anbau am Antrieb benötigt, vgl. Kap. 5.5.7.
6. Am Hebel M (1) des Stellungsreglers den Standard-Abtaststift (2) herausschrauben. Den blanken Abtaststift ( $\varnothing 5$  mm) aus dem Anbausatz verwenden und in der Bohrung für Stiftposition  $90^\circ$  fest verschrauben.
7. Stellungsregler auf die oberen Winkel (10) aufsetzen und festschrauben. Dabei den Hebel (1) so ausrichten, dass er unter Berücksichtigung der Drehrichtung des Antriebs mit seinem Abtaststift in den Schlitz des Kupplungsrad (4) eingreift (Bild 5-20). Es muss in jedem Fall gewährleistet sein, dass bei halbem Drehwinkel des Schwenkantriebs der Hebel (1) parallel zur Längsseite des Stellungsreglers steht.
8. Skalenschild (4.3) so auf das Kupplungsrad kleben, dass die Pfeilspitze die Schließstellung anzeigt und im eingebauten Zustand des Ventils gut sichtbar ist.

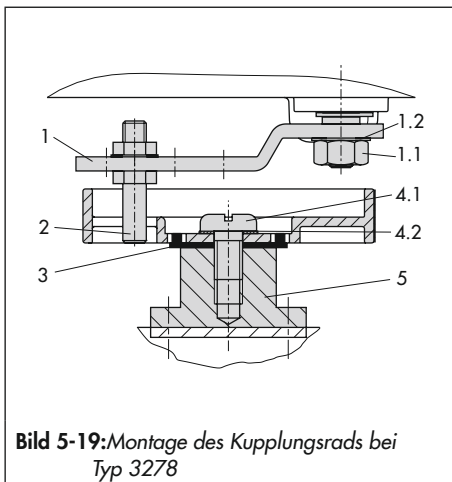



Bild 5-20: Anbau an Schwenkantriebe

## a) Schwere Ausführung

→ Vgl. Bild 5-22

→ Erforderliche Anbauteile und Zubehör:  
Tabelle 5-10

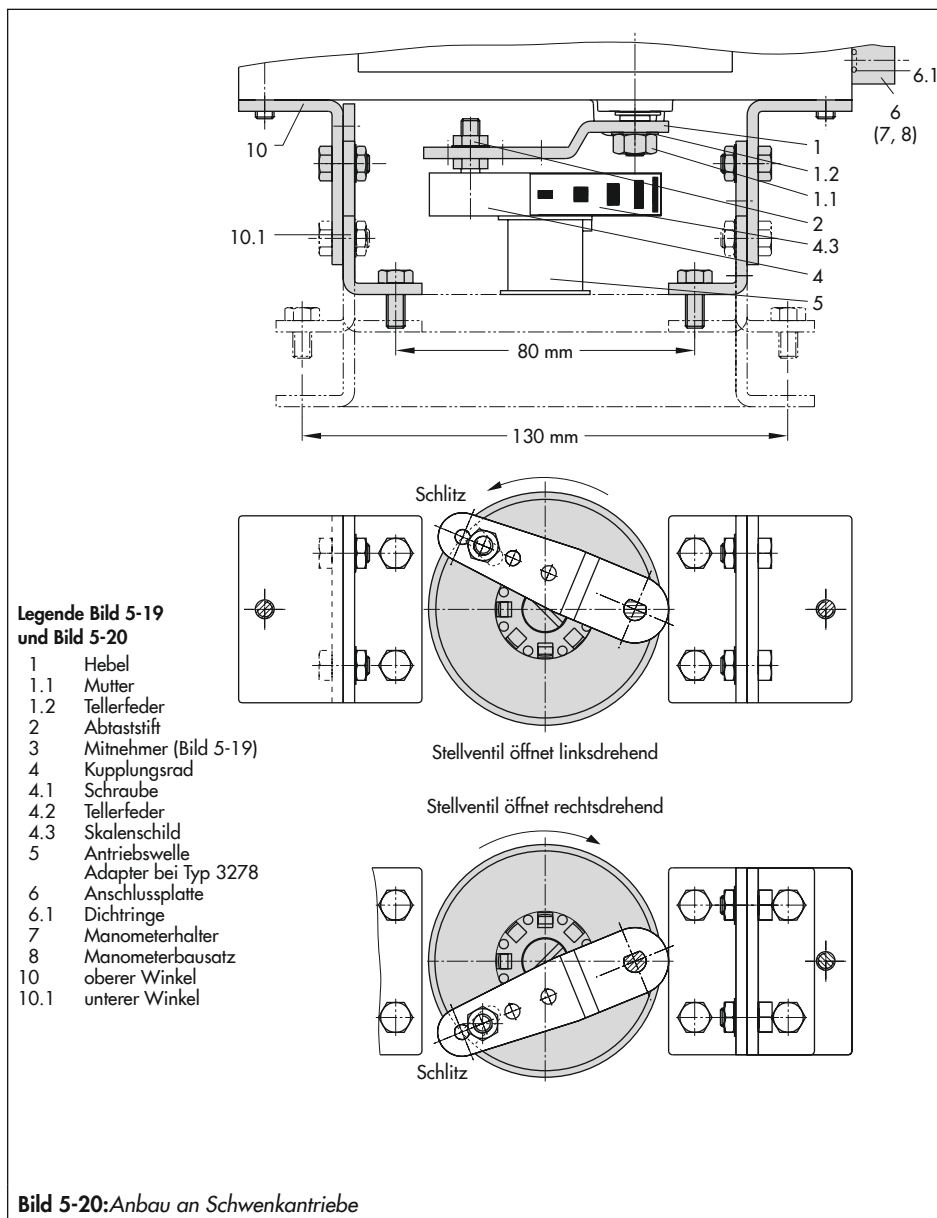
Die beiden Anbausätze enthalten die kompletten Anbauteile, wobei die für die entsprechende Antriebsgröße benötigten herausgesucht werden müssen.

Antrieb vorbereiten, eventuell benötigte Adapter des Antriebsherstellers montieren.

1. Gehäuse (10) am Schwenkantrieb montieren. Bei VDI/VDE-Anbau ggf. die Distanzstücke (11) unterlegen.
2. Bei **SAMSON-Schwenkantrieb Typ 3278 und VETEC S160** den Adapter (5) am freien Wellenende des Schwenkantriebs verschrauben, bei **VETEC R** den Adapter (5.1) aufstecken. Bei **Typ 3278, VETEC S160 und VETEC R** Adapter (3) aufstecken, bei **VDI/VDE-Ausführung** nur wenn für Antriebsgröße erforderlich.



Bild 5-21: Drehrichtung

3. Klebeschild (4.3) so auf die Kupplung aufbringen, dass die Farbe Gelb im Sichtbereich des Gehäuses der Ventilstellung „offen“ signalisiert. Klebeschilder mit erklärenden Symbolen liegen bei und können bei Bedarf auf dem Gehäuse angebracht werden.
4. Kupplung (4) auf die geschlitzte Antriebswelle oder den Adapter (3) stecken und mit Schraube (4.1) und Tellerfeder (4.2) festschrauben.
5. Am Hebel M (1) des Stellungsreglers den Standard-Abtaststift (2) herausschrauben. Den Abtaststift (Ø5 mm) aus dem Anbausatz an Stiftposition 90° verschrauben, vorgehen wie in Kap. 5.3 beschrieben.
6. Ggf. Manometerhalter (7) mit Manometern oder bei erforderlichen Anschlussgewinde G ¼ die Anschlussplatte (6) montieren, auf richtigen Sitz der beiden Dichtringe (6.1) achten. Bei doppeltwirkenden federlosen Schwenkantrieben wird ein Umkehrverstärker für den Anbau am Antrieb benötigt, vgl. Kap. 5.5.7.
7. Bei Antrieben mit weniger als 300 cm<sup>3</sup> Volumen die Einschraubdrossel (Zubehör, Bestell-Nr. 1400-6964) in den Stelldruckausgang des Stellungsreglers (bzw. des Manometerhalters oder der Anschlussplatte) einschrauben.
8. Stellungsregler auf das Gehäuse (10) setzen und festschrauben. Dabei den Hebel (1) so ausrichten, dass er unter Berücksichtigung der Drehrichtung des Antriebs

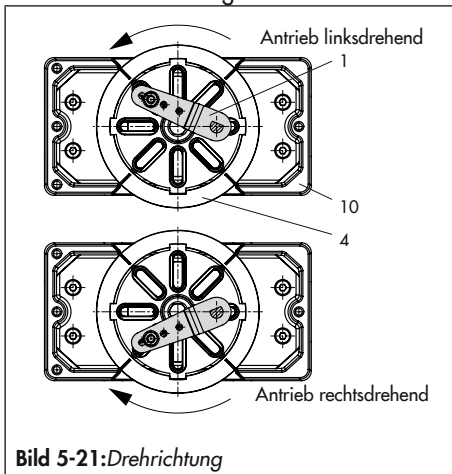

Bild 5-22: Anbau an Schwenkantriebe, schwere Ausführung

## Montage

mit seinem Abtaststift in den entsprechenden Schlitz eingreift (Bild 5-21).

### 5.5.7 Umkehrverstärker bei doppelwirkenden Antrieben

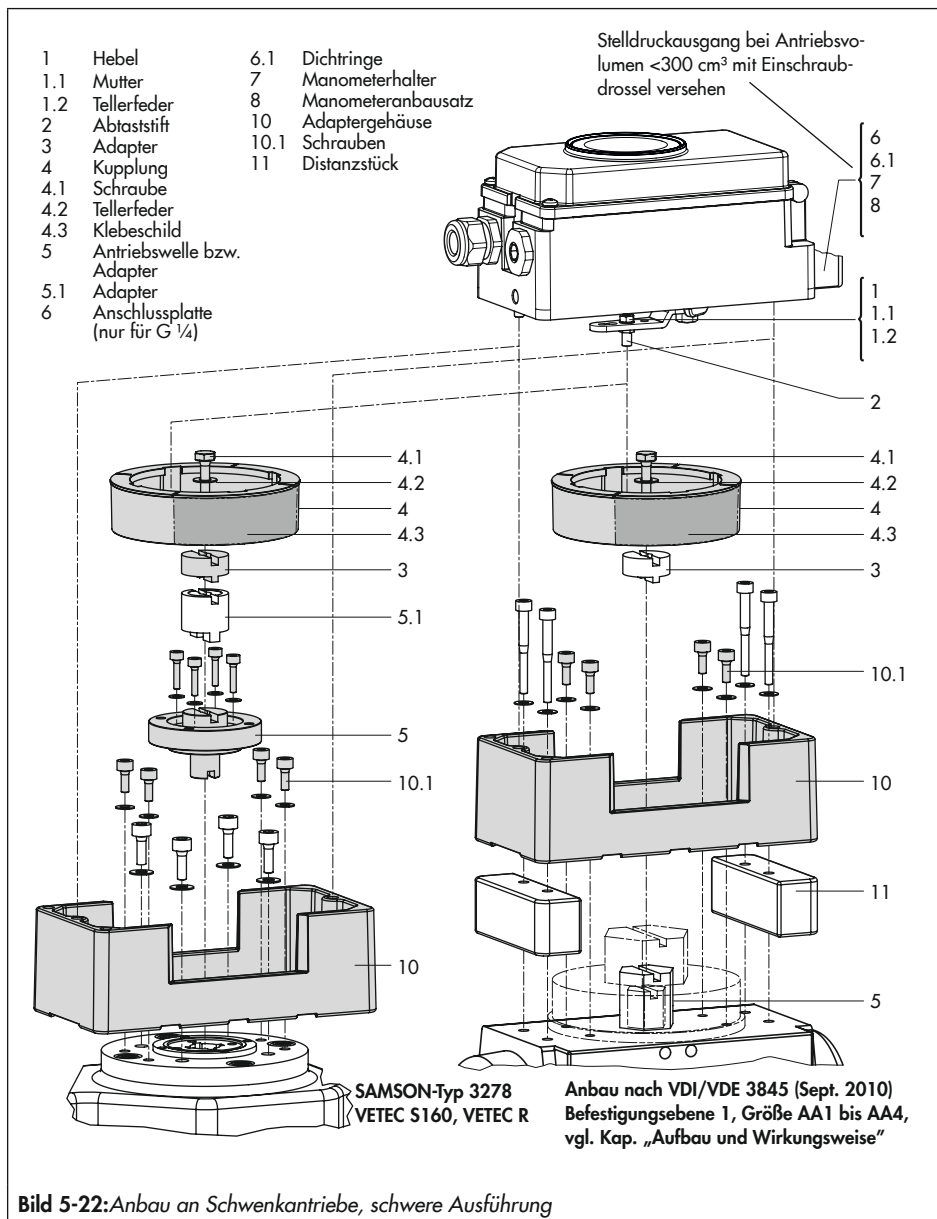
Für den Einsatz an doppelwirkenden Antrieben muss der Stellungsregler mit einem Umkehrverstärker ausgerüstet werden, vgl. hierzu Umkehrverstärker Typ 3710 von SAMSON mit der Einbau- und Bedienungsanleitung

► EB 8392.

#### Für alle Umkehrverstärker gilt:

Am Ausgang 1 des Umkehrverstärkers liegt der Stelldruck des Stellungsreglers an, am Ausgang 2 ein gegenläufiger Druck, der sich jeweils mit dem Druck am Ausgang 1 auf den angelegten Zulufldruck (Z) ergänzt.

Es gilt die Beziehung

**Ausgang 1 + Ausgang 2 = Zulufldruck (Z).**

Ausgang 1 auf den Stelldruckanschluss am Antrieb führen, der bei steigendem Druck das Ventil öffnet

Ausgang 2 auf den Stelldruckanschluss am Antrieb führen, der bei steigendem Druck das Ventil schließt

→ Schiebeschalter im Stellungsregler auf AIR TO OPEN stellen.

#### **i** Info

Die Kennzeichnung der Ausgänge ist abhängig vom eingesetzten Umkehrverstärker. Für den Typ 3710 gilt: Ausgang 1/2 =  $Y_1/Y_2$

## 5.6 Anbau externer Positionssensor anbauen



**Bild 5-23:** Stellungsregler mit Sensor am Mikroventil

→ Erforderliche Anbauteile und Zubehör:  
Tabelle 5-11

Bei der Stellungsreglerausführung mit externem Positionssensor wird der in einem separaten Gehäuse untergebrachte Sensor mittels Platte oder Winkel am Stellventil angebaut. Der Hubabgriff entspricht dem des Standardgeräts.

Der Stellungsregler kann frei wählbar an einer Wand oder einem Rohr montiert werden.

**Für den pneumatischen Anschluss** ist je nach gewähltem Zubehör eine Anschlussplatte (6) oder ein Manometerhalter (7) am Gehäuse zu verschrauben, dabei unbedingt auf richtigen Sitz der Dichtringe (6.1) achten (vgl. Bild 5-7 rechts unten).

**Für den elektrischen Anschluss** ist eine Anschlussleitung, Länge 10 m, mit Steckern M12 x 1 beigelegt.



**i Info**

- Für den pneumatischen und elektrischen Anschluss gelten darüber hinaus die Beschreibungen in Kap. 5.11 und Kap. 5.12. Einstellung und Bedienung entsprechen der Beschreibung in Kap. „Inbetriebnahme und Konfiguration“.
- Seit 2009 hat der Positionssensor (20) rückseitig zwei Stifte als Anschlag für den Hebel (1). Wird dieser Positionssensor auf ältere Anbauteile montiert, müssen in der Montageplatte/Winkel (21) zwei entsprechende Bohrungen  $\varnothing 8$  mm angebracht werden. Hierzu ist eine Schablone als Hilfe erhältlich, vgl. Tabelle 5-11.

## 5.6.1 Montage bei Direktanbau

### Antrieb Typ 3277-5 mit 120 cm<sup>2</sup> (Bild 5-24)

Der Stelldruck vom Stellungsregler wird über den Stelldruckanschluss der Anschlussplatte (9, Bild 5-24 links) auf die Membrankammer des Antriebs geführt. Dazu zunächst die Anschlussplatte (9) aus dem Zubehör am Joch des Antriebs verschrauben.

- Anschlussplatte (9) dabei so drehen, dass das für die Sicherheitsstellung richtige Bildsymbol „Antriebsstange ausfahrend“ oder „Antriebsstange einfahrend“ nach der Markierung ausgerichtet ist (vgl. Bild 5-24 unten).
  - ➔ Darauf achten, dass die Flachdichtung der Anschlussplatte (9) richtig eingelegt ist.
- Die Anschlussplatte hat Bohrungen mit NPT- und G-Gewinde. Den nicht benötig-

ten Gewindeanschluss mit Dichtgummi und Vierkantstopfen verschließen.

### Antrieb Typ 3277 mit 175 bis 750 cm<sup>2</sup>:

Der Stelldruck wird bei „Antriebsstange ausfahrend“ auf den Anschluss seitlich am Joch auf den Antrieb geführt. Bei „Antriebsstange einfahrend“ wird der Anschluss an der oberen Membrankammer benutzt, der seitliche Anschluss am Joch muss mit einem Entlüftungsstopfen (Zubehör) versehen werden.

### Montage des Positionssensors

1. Hebel (1) am Sensor in Mittelstellung bringen und festhalten. Mutter (1.1) lösen und Hebel mit Tellerfeder (1.2) von der Sensorwelle abnehmen.
2. Den Positionssensor (20) an der Montageplatte (21) verschrauben.
3. Je nach Antriebsgröße und Nennhub des Ventils den erforderlichen Hebel und die Position des Abtaststifts (2) nach Hubtabelle auf Seite 5-5 festlegen. Im Lieferzustand ist Hebel M mit Stiftposition 35 am Sensor angebaut. Wenn nötig, den Abtaststift (2) aus seiner Stiftposition lösen und in die Bohrung für die empfohlene Stiftposition umsetzen und verschrauben.
4. Hebel (1) und Tellerfeder (1.2) auf die Sensorwelle stecken. Hebel **in Mittelstellung** bringen und **festhalten**, Mutter (1.1) aufschrauben.
5. Mitnehmer (3) an die Antriebsstange setzen, ausrichten und so festschrauben, dass die Befestigungsschraube in der Nut der Antriebsstange sitzt.

## Montage

6. Montageplatte mit Sensor so am Antriebsjoch ansetzen, dass der Abtaststift (2) auf der Oberseite des Mitnehmers (3) zu liegen kommt, er muss mit Federkraft aufliegen. Montageplatte (21) mit den beiden Befestigungsschrauben am Antriebsjoch festschrauben.
7. Deckel (11) auf der Gegenseite montieren.
  - ➔ Darauf achten, dass im eingebauten Zustand des Stellventils der Entlüftungsstopfen nach unten zeigt, damit evtl. angesammeltes Kondenswasser abfließen kann.

### 5.6.2 Montage bei Anbau nach IEC 60534-6 (NAMUR)

- ➔ Vgl. Bild 5-25
  - ➔ Erforderliche Anbauteile und Zubehör: Tabelle 5-11
1. Hebel (1) am Positionssensor in **Mittelstellung** bringen und **festhalten**. Mutter (1.1) lösen und Hebel mit Tellerfeder (1.2) von der Sensorwelle abnehmen.
  2. Den Positionssensor (20) am Winkel (21) verschrauben.

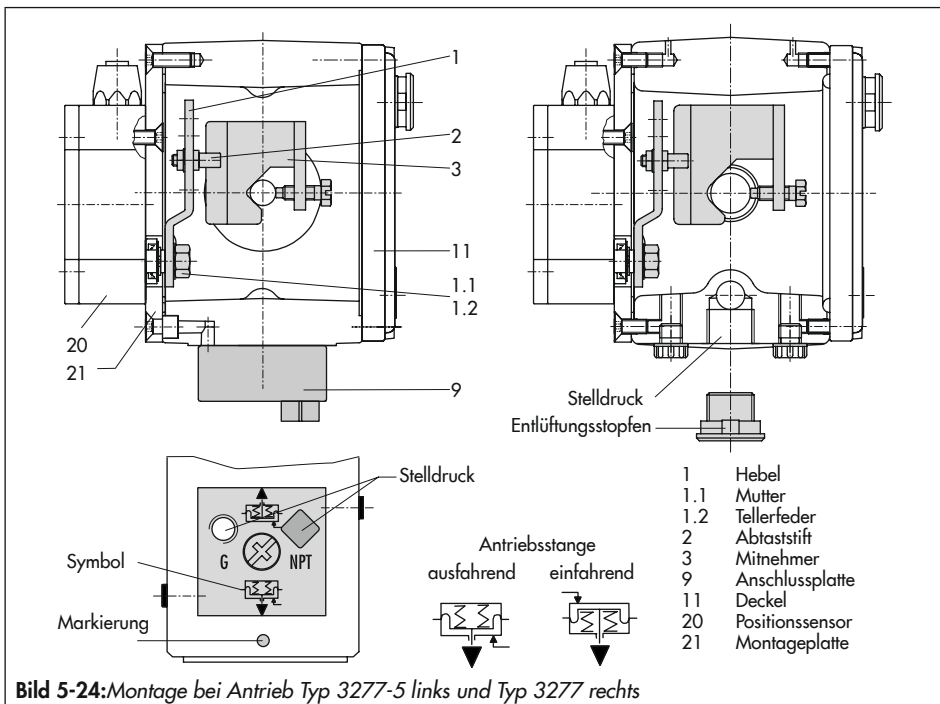

Der standardmäßig angebaute Hebel M mit Abtaststift (2) auf Position 35 ist für Antriebsgrößen von 120 bis 350 cm<sup>2</sup> mit einem Nennhub von 15 mm ausgelegt. Bei anderen Antriebsgrößen oder Hüben die Auswahl von Hebel und Stiftposition nach Hubtabelle Seite 5-5 vornehmen. Hebel L und XL sind dem Anbausatz beigelegt.

3. Hebel (1) und Tellerfeder (1.2) auf die Sensorwelle stecken. Hebel in **Mittelstellung** bringen und **festhalten**, Mutter (1.1) aufschrauben.

4. Die beiden Bolzen (14) am Winkel (9.1) der Kupplung (9) festschrauben, die Mitnehmerplatte (3) aufstecken und mit den Schrauben (14.1) festziehen.
5. Den Winkel mit Sensor so an der NAMUR-Rippe des Ventils ansetzen, dass der Abtaststift (2) in den Schlitz der Mitnehmerplatte (3) zu liegen kommt, dann den Winkel mit seinen Befestigungsschrauben am Ventil festschrauben.

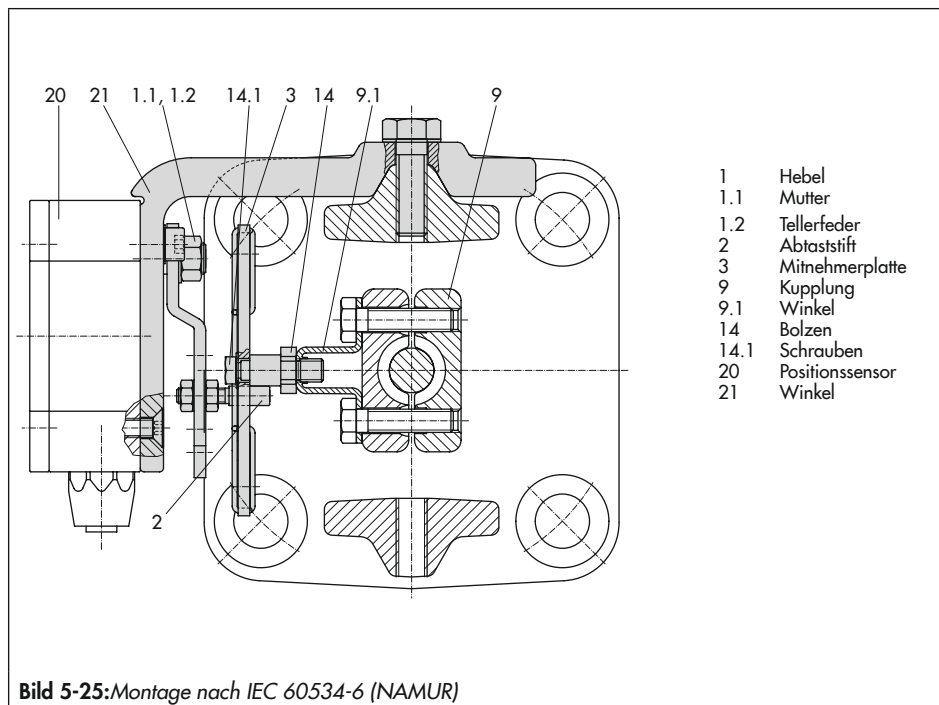

### 5.6.3 Montage an Mikroventil Typ 3510

→ Vgl. Bild 5-26

→ Erforderliche Anbauteile und Zubehör:  
Tabelle 5-11

1. Hebel (1) am Positionssensor in **Mittelstellung** bringen und **festhalten**. Mutter (1.1) lösen und den standardmäßig angebauten Hebel M (1) mit Tellerfeder (1.2) von der Sensorwelle abnehmen.
2. Positionssensor (20) am Winkel (21) verschrauben.
3. Hebel S (1) aus dem Zubehör nehmen und den Abtaststift (2) in der Bohrung für Stiftposition 17 verschrauben. Hebel (1) und Tellerfeder (1.2) auf die Welle des Sensors stecken. Hebel in Mittelstellung bringen und festhalten, Mutter (1.1) aufschrauben.
4. Mitnehmer (3) an die Kupplung des Ventils setzen, rechtwinklig ausrichten und festschrauben.
5. Winkel (21) mit Positionssensor am Ventilrahmen so ansetzen und verschrauben, dass der Abtaststift (2) in die Nut des Mitnehmers (3) gleitet.

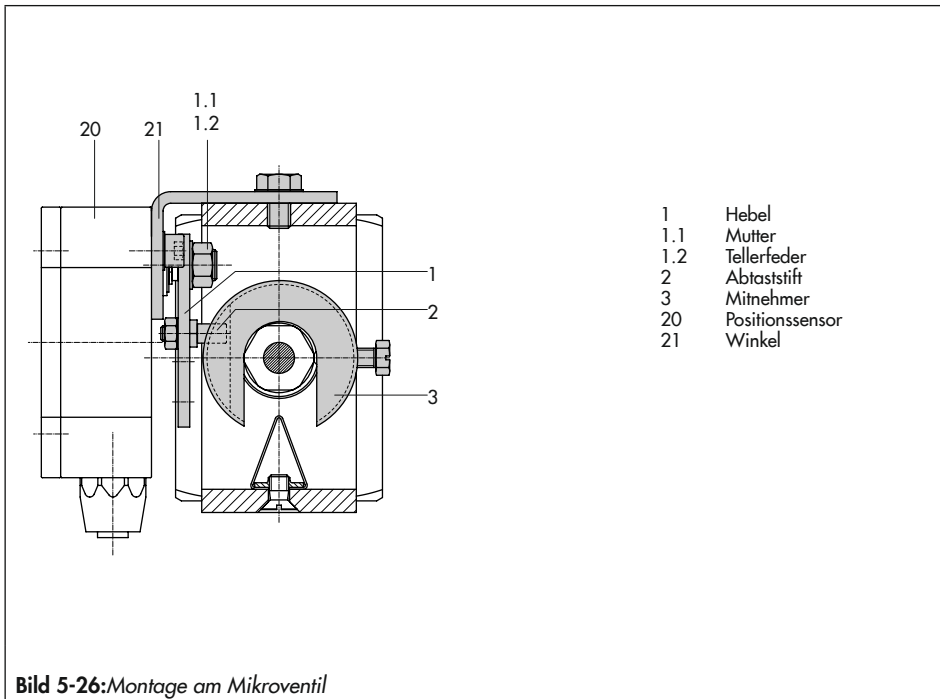

## 5.6.4 Montage an Schwenkantriebe

- Vgl. Bild 5-27
  - Erforderliche Anbauteile und Zubehör:  
Tabelle 5-11
1. Hebel (1) am Positionssensor in **Mittelstellung** bringen und **festhalten**. Mutter (1.1) lösen und Hebel mit Tellerfeder (1.2) von der Sensorwelle abnehmen.
  2. Positionssensor (20) an der Montageplatte (21) verschrauben.
  3. Den am Hebel (1) standardmäßig eingeschraubten Abtaststift (2) gegen den

blanken Abtaststift ( $\varnothing 5$  mm) aus dem Zubehör ersetzen und auf Stiftposition 90° verschrauben.

4. Hebel (1) und Tellerfeder (1.2) auf die Sensorwelle stecken. Hebel in **Mittelstellung** bringen und **festhalten**, Mutter (1.1) aufschrauben.

Die weitere Montage entspricht der Beschreibung für den Anbau des Standardgeräts nach Kap. 5.5.6.

Statt des Stellungsreglers ist der Positionssensor (20) mit seiner Montageplatte (21) zu montieren.

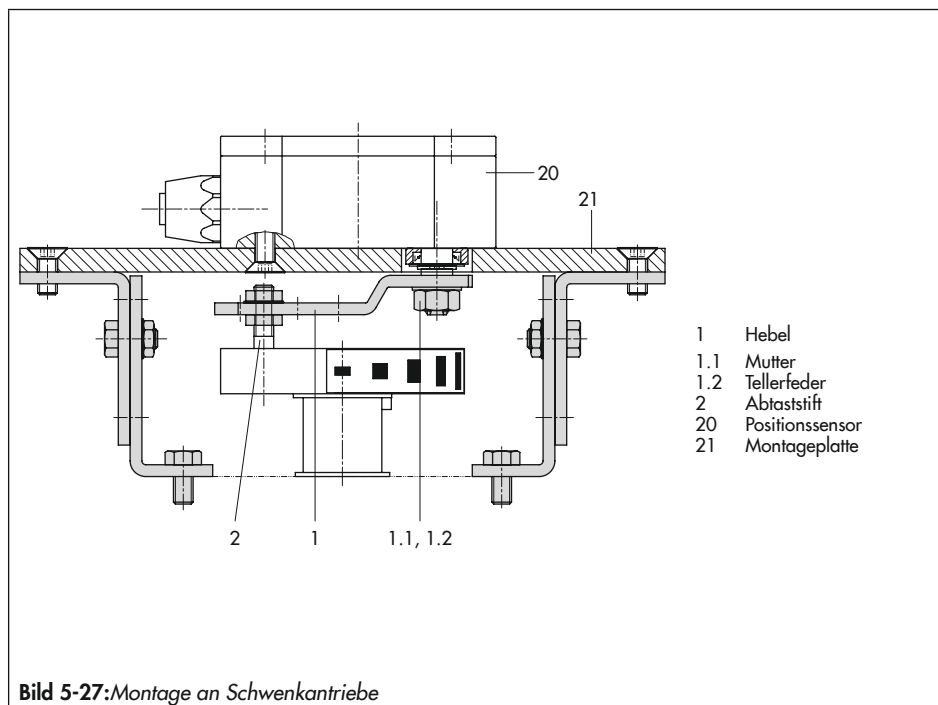

### 5.7 Leckagesensor anbauen

→ Vgl. Bild 5-28

Normalerweise wird das komplett mit Stellungsregler und Leckagesensor bestückte Stellventil ausgeliefert.

Sollte der Leckagesensor nachträglich oder an ein anderes Stellventil angebaut werden, ist wie im Folgenden beschrieben vorzugehen.

#### ! HINWEIS

**Fehlfunktion durch unsachgemäße Verschraubung!**

Leckagesensor mit einem Drehmoment von  $20 \pm 5$  Nm verschrauben!

Der Sensor sollte vorzugsweise an dem bereits vorhandenem M8-Gewinde an der NAMUR-Rippe montiert werden (Bild 5-28).

#### 💡 Tipp

Wurde der Stellungsregler direkt an den Antrieb montiert (integrierter Anbau), so können die NAMUR-Schnittstellen an beiden Seiten des Ventilrahmens zum Anbau des Leckagesensors genutzt werden.

Die Inbetriebnahme des Leckagesensors wird ausführlich in der Bedienungsanleitung „Ventildiagnose EXPERTplus“ beschrieben.

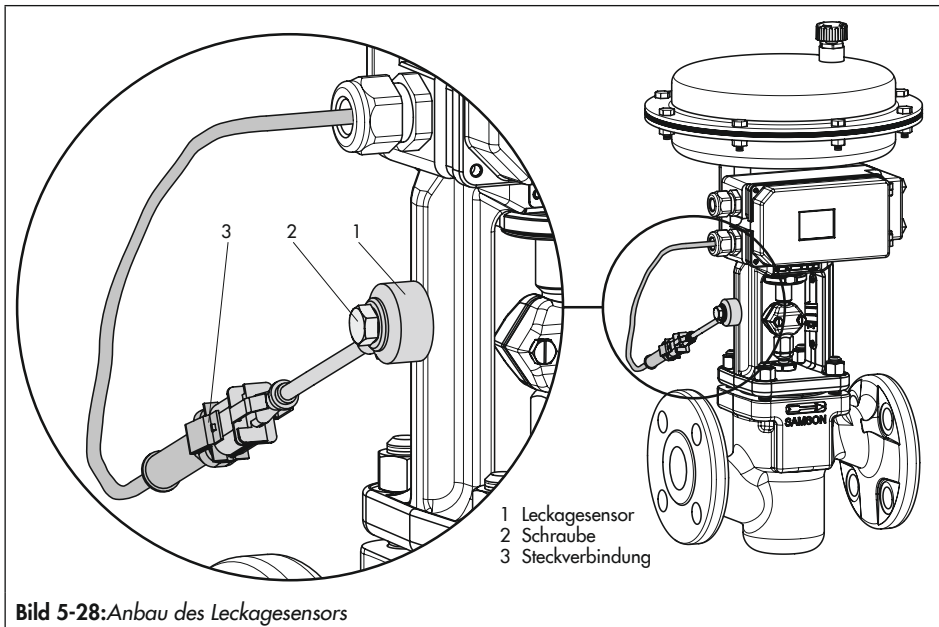

## 5.8 Induktiven Grenzkontakt nachrüsten

### Erforderlicher Nachrüstsetz:

Grenzkontakt      Bestell-Nr. 1402-1770

#### **i** Info

Das Nachrüsten entspricht einer Instandsetzung des Stellungsreglers. Bei explosionsgeschützten Geräten sind die Anforderungen gemäß Abschnitt „Instandsetzung von Ex-Geräten“ (vgl. Kap. „Sicherheitshinweise und Schutzmaßnahmen“) einzuhalten. Auf dem Typenschild ist nach dem Umbau die Option „Limit switch, inductive“ anzukreuzen.

1. Dreh-/Druckknopf (3) und Kappe (1) abziehen, die fünf Befestigungsschrauben (2) herausdrehen und den Plastikdeckel (9) mit dem Display abheben, dabei **das Flachbandkabel (zwischen Platine und Display) nicht beschädigen**.
2. An der vormarkierten Stelle (4) mittels Messer einen Durchbruch anfertigen.
3. Stecker (11) mit Kabel durchschieben, den Schlitzinitiator (7) auf dem Deckel mit einem Klebepunkt sichern.
4. Ggf. die Steckbrücke am Steckkontakt X9 entfernen und Kabelstecker (11) am Steckkontakt aufschieben.
5. Kabel so führen, dass sich der Plastikdeckel frei aufstecken lässt. Befestigungsschrauben (2) einsetzen und festschrauben, am Schlitzinitiator das Klemmblech (8) montieren.

6. Stellungsreglerwelle mit der abgeflachten Stelle so drehen, dass sich der Knebelknopf (5) mit der Steuerfahne neben dem Schlitzinitiator aufstecken lässt.
7. Bei Inbetriebnahme des Stellungsreglers die Option Induktiv-Alarm bei Code 38 von No auf YES setzen.

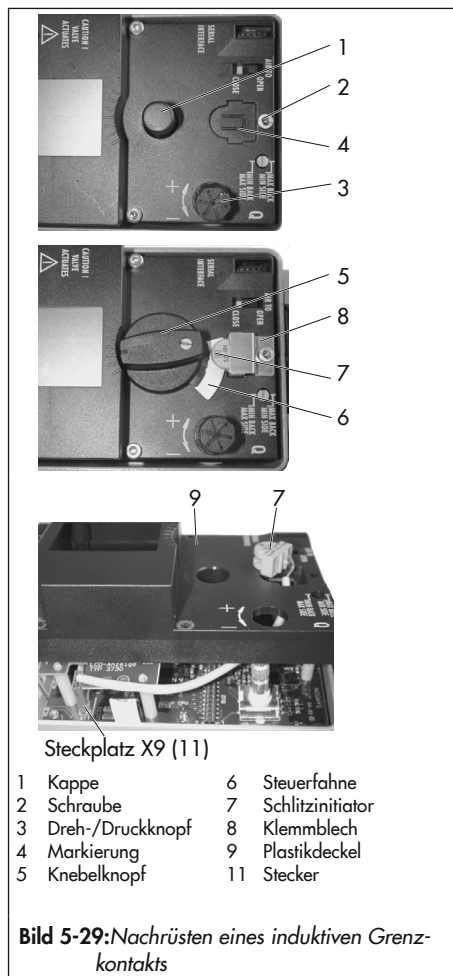

### 5.9 Stellungsregler mit Edelstahl-Gehäuse montieren

Stellungsregler mit Edelstahl-Gehäuse erfordern Anbauteile, die komplett aus Edelstahl oder frei von Aluminium sind.

#### **i** Info

Die pneumatische Anschlussplatte und ein Manometerhalter sind in Edelstahl erhältlich (Bestellnummern vgl. unten), ebenso der pneumatische Umkehrverstärker Typ 3710.

Anschlussplatte (Edelstahl)	G 1/4 1/4 NPT	1400-7476 1400-7477
Manometerhalter (Edelstahl)	G 1/4 1/4 NPT	1402-0265 1400-7108

Für den Anbau von Stellungsreglern mit Edelstahl-Gehäuse gelten Tabelle 5-4 bis Tabelle 5-10 mit folgenden Einschränkungen:

#### **Direktanbau**

Alle Anbausätze aus Tabelle 5-6 können verwendet werden. Der Verbindungsblock entfällt. Über die pneumatische Anschlussplatte in Edelstahl wird zum Antrieb verrohrt.

#### **Anbau nach IEC 60534-6 (NAMUR-Rippe oder Stangenanbau)**

Alle Anbausätze aus Tabelle 5-7 können verwendet werden. Anschlussplatte in Edelstahl.

#### **Anbau an Schwenkantriebe**

Bis auf den Anbausatz „schwere Ausführung“ können alle Anbausätze aus Tabelle 5-10 verwendet werden. Anschlussplatte in Edelstahl.

### 5.10 Federraumbelüftung bei einfachwirkenden Antrieben herstellen

Die abgeblasene Instrumentenluft vom Stellungsregler kann dazu benutzt werden, den Innenraum des Antriebs vor Korrosion zu schützen. Es ist Folgendes zu beachten:

#### **Direktanbau Typ 3277-5 FA/FE**

Die Federraumbelüftung ist automatisch gegeben.

#### **Direktanbau Typ 3277, 175 bis 750 cm<sup>2</sup>**

FA: Am schwarzen Verbindungsblock den Stopfen 12.2 (Bild 5-6) entfernen und eine pneumatische Verbindung zur Entlüftungsseite des Antriebs herstellen.

#### **! HINWEIS**

#### **Anbaufehler bei alten Verbindungsblöcke aus pulverbeschichtetem Aluminium!**

Alte Verbindungsblöcke aus pulverbeschichtetem Aluminium gemäß den Abschnitten „Anbau nach IEC 60534-6 (NAMUR-Rippe oder Stangenanbau)“ und „Anbau an Schwenkantriebe“ anbauen!

FE: Die Federraumbelüftung ist automatisch gegeben.



### Anbau nach IEC 60534-6 (NAMUR-Rippe oder Stangenanbau) und an Schwenkantriebe

Der Stellungsregler braucht einen zusätzlichen verrohrbaren Ausgang für die Abluft. Dazu gibt es als Zubehör einen Adapter:

Gewindebuchse	G ¼	0310-2619
(M20 x 1,5)	¼ NPT	0310-2550

---

#### **i** Info

*Der Adapter belegt einen Anschluss M20 x 1,5 im Gerätegehäuse. Es kann also **nur eine** Kabelverschraubung installiert werden.*

---

Sind weitere Komponenten im Einsatz, die den Antrieb entlüften (Magnetventil, Volumenverstärker, Schnellentlüfter o. Ä.), so muss auch diese Abluft in die Federraumbelüftung mit einbezogen werden. Der Anschluss über den Adapter am Stellungsregler muss mit einem Rückschlagventil, z. B. Rückschlagventil G ¼, Bestell-Nr. 8502-0597, in der Verrohrung geschützt werden. Beim plötzlichen Ansprechen der entlüftenden Komponenten kann sonst der Druck im Gehäuse des Stellungsreglers über Umgebungsdruck ansteigen und das Gerät beschädigen.

## 5.11 Pneumatischen Anschluss herstellen

### **⚠ WARNUNG**

**Verletzungen durch mögliche Bewegungen freiliegender Teile an Stellungsregler, Antrieb und Ventil nach Anschluss der pneumatischen Hilfsenergie!**

→ Freiliegende bewegliche Teile nicht berühren und nicht blockieren!

### **⚠ HINWEIS**

**Beschädigung des Stellungsreglers und Fehlfunktion durch unsachgemäßen pneumatischen Anschluss!**

- Anschlussverschraubungen (Supply und Output) nur in die Anschlussplatte, den Manometerblock oder den Verbindungsblock aus dem Zubehör einschrauben!
- Verschraubungen nie direkt in das Gehäuse drehen!

Die pneumatischen Anschlüsse befinden sich auf der Rückseite des Stellungsreglers (vgl. Bild 5-30).

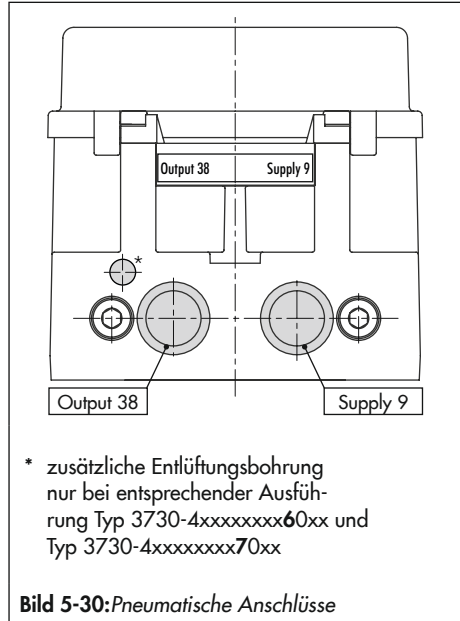

\* zusätzliche Entlüftungsbohrung nur bei entsprechender Ausführung Typ 3730-4xxxxxxx60xx und Typ 3730-4xxxxxxx70xx

**Bild 5-30:** Pneumatische Anschlüsse

### **Pneumatische Hilfsenergie anschließen**

Vor dem pneumatischen Anschluss folgende Bedingungen sicherstellen:

- Der Stellungsregler ist vorschriftsmäßig an das Stellventil angebaut.

Ist dies der Fall:

- Luftanschlüsse an Anschlussplatte, Manometerblock und Verbindungsblock (wahlweise als Bohrung mit 1/4-NPT- oder G-1/4-Gewinde) anschließen. Es können die üblichen Einschraubverschraubungen für Metall- und Kupferrohr oder Kunststoffschläuche verwendet werden.

### 5.11.1 Stelldruckanschluss

Der Stelldruckanschluss ist von der Anbauvariante abhängig:

#### Antrieb Typ 3277

- Der Stelldruckanschluss ist fest vorgegeben.

#### Anbau nach IEC 60534-6

- Bei Sicherheitsstellung „Antriebsstange einfahrend“: Stelldruckanschluss auf die Oberseite des Antriebs führen.
- Bei Sicherheitsstellung „Antriebsstange ausfahrend“: Stelldruckanschluss auf die Unterseite des Antriebs führen.

#### Schwenkantriebe

- Bei Schwenkantrieben sind die Anschlussbezeichnungen der Hersteller maßgebend.

### 5.11.2 Stelldruckanzeige



#### Tip

SAMSON empfiehlt für die Kontrolle von Zuluft und Stelldruck den Anbau von Manometern, vgl. Zubehör, Kap. 5.13.

#### Anbau der Manometer:

- Vgl. Kap. 5.2 und Bild 5-7

### 5.11.3 Zuluftdruck

Der erforderliche Zuluftdruck richtet sich nach dem Nennsignalbereich und der Wirkrichtung (Sicherheitsstellung) des Antriebs.

Der Nennsignalbereich ist je nach Antrieb als Federbereich oder Stelldruckbereich auf dem Typenschild eingetragen, die Wirkrichtung ist mit FA oder FE oder mit einem Symbol gekennzeichnet.

#### Antriebsstange durch Federkraft ausfahrend FA (AIR TO OPEN)

Sicherheitsstellung „Ventil Zu“ (bei Durchgangs- und Eckventilen):

- Erforderlicher Zuluftdruck = Nennsignalbereichsendwert + 0,2 bar, mindestens 1,4 bar.

#### Antriebsstange durch Federkraft einfahrend FE (AIR TO CLOSE)

Sicherheitsstellung „Ventil Auf“ (bei Durchgangs- und Eckventilen):

Der erforderliche Zuluftdruck bei dicht schließendem Ventil wird überschlägig aus dem maximalen Stelldruck  $p_{st_{max}}$  bestimmt:

$$p_{st_{max}} = F + \frac{d^2 \cdot \pi \cdot \Delta p}{4 \cdot A} \text{ [bar]}$$

- d = Sitzdurchmesser [cm]
- $\Delta p$  = Differenzdruck am Ventil [bar]
- A = Antriebsfläche [cm<sup>2</sup>]
- F = Nenn-Signalbereichs-Endwert des Antriebs [bar]

#### Sind keine Angaben gemacht, folgendermaßen vorgehen:

- Erforderlicher Zuluftdruck = Nennsignalbereichsendwert + 1 bar

### 5.11.4 Stelldruck (Output)

Der Stelldruck am Ausgang (Output 38) des Stellungsreglers kann über Code 16 auf Drücke von 1,4 bar, 2,4 bar oder 3,7 bar begrenzt werden.

In der Werkseinstellung ist die Begrenzung nicht aktiviert [No].

## 5.12 Elektrischen Anschluss herstellen

Bei der elektrischen Installation sind die einschlägigen elektrotechnischen Vorschriften und die Unfallverhütungsvorschriften des Bestimmungslandes zu beachten. In Deutschland sind dies die VDE-Vorschriften und die Unfallverhütungsvorschriften der Berufsgenossenschaften.

### **⚠️ WARNUNG**

**Aufheben des Explosionsschutzes durch Fehler beim elektrischen Anschluss!**

- *Klemmenbelegung einhalten!*
- *Verlackte Schrauben in oder am Gehäuse nicht lösen!*

### **⚠️ WARNUNG**

**Aufhebung der Eigensicherheit bei eigensicheren Geräten!**

- *Eigensichere Geräte, die in eigensicheren Stromkreisen eingesetzt werden sollen, ausschließlich mit bescheinigten eigensicheren Vorschaltgeräten verbinden.*
- *Eigensichere Geräte, die mit nicht bescheinigten eigensicheren Vorschaltgeräten*

*ten verbunden wurden, nicht wieder in eigensicheren Stromkreisen betreiben.*

- *Zulässige in der EG-Baumusterprüfbescheinigung angegebene elektrische Höchstwerte ( $U_i$  bzw.  $U_0$ ,  $I_i$  bzw.  $I_0$ ,  $P_i$  bzw.  $P_0$ ,  $C_i$  bzw.  $C_0$  und  $L_i$  bzw.  $L_0$ ) für die Zusammenschaltung der eigensicheren elektrischen Betriebsmittel nicht überschreiten.*

Für die Zuordnung zwischen der zulässigen Umgebungstemperatur, der Temperaturklasse, den maximalen Kurzschlussströmen und der Maximalleistung  $P_i$  bzw.  $P_0$  gelten die Umgebungstemperaturbereiche der Tabellen der EG-Baumusterprüfbescheinigung.

Ergänzend gilt: Für die Stellungsreger in der Zündschutzart Ex tb (3730-45) und der Zündschutzart Ex nA (3730-48) müssen die Kabel bzw. Leitungseinführung und Blindstopfen nach der EN 60079-7 (Ex e) zertifiziert sein.

### **Auswahl von Kabel und Leitungen**

- Für die Installation der eigensicheren Stromkreise **Absatz 12 der EN 60079-14** beachten.

Für die Verlegung mehradriger Kabel oder Leitungen mit mehr als einem eigensicheren Stromkreis gilt Absatz 12.2.2.7.

Insbesondere muss die radiale Dicke der Isolierung eines Leiters für allgemein gebräuchliche Isolierstoffe, wie z. B. Polyethylen, eine Mindestdicke von 0,2 mm haben. Der Durchmesser eines Einzeldrahts eines feindrahtigen Leiters darf nicht kleiner als 0,1 mm sein. Die Enden der Leiter sind ge-

gen Abspleiß, z. B. mit Adernendhülsen, zu sichern.

Bei Anschluss über zwei getrennte Kabel oder Leitungen kann eine zusätzliche Kabelverschraubung montiert werden. Nichtbenutzte Leitungseinführungen müssen mit Blindstopfen verschlossen sein. Geräte, die in Umgebungstemperaturen unter  $-20\text{ °C}$  eingesetzt werden, müssen metallische Kabeleinführungen haben.

### Zone 2-/Zone 22-Betriebsmittel

Für Betriebsmittel, die entsprechend der Zündschutzart Ex nA (nicht funkende Betriebsmittel) nach EN 60079-15 betrieben werden, gilt, dass das Verbinden und Unterbrechen sowie das Schalten von Stromkreisen unter Spannung nur bei der Installation, der Wartung oder für Reparaturzwecke zulässig ist.

Bezüglich der Nennwerte und der Installation der Vorschalt Sicherung zur Zusammenschaltung von Ex-nA-Stromkreisen sind die „Besonderen Bedingungen“ der Konformitätsaussage zu beachten.

Für Ex-nA-Betriebsmittel (nicht funkende Betriebsmittel) gilt, dass das Verbinden und Unterbrechen sowie das Schalten von Stromkreisen unter Spannung nur bei der Installation, der Wartung oder für Reparaturzwecke zulässig ist.

- Stellungsregler in der Zündschutzart Ex nA oder Ex tc können mit geschlossenem Deckel oder Deckel mit Sichtfenster verwendet werden.

- Die Stellungsregler in den Ausführungen Typ 3730-41, Typ 3730-45 und Typ 3730-48 sind bis auf die Gehäusevarianten und die Kennzeichnung zu 100 % baugleich.
- Dem Interface Adapter ist für die Zündschutzart Ex nA in die Verbindung VCC eine Sicherung nach IEC 60127, 250 V F oder T mit einem Sicherungsnennstrom von  $I_N \leq 40\text{ mA}$  vorzuschalten.

Die Sicherungen sind außerhalb des explosionsgefährdeten Bereichs zu installieren.

### Leitungseinführung

Leitungseinführung mit Kabelverschraubung M20 x 1,5, Klemmbereich 6 bis 12 mm, vgl. Zubehör in Tabelle 5-4.

Eine zweite Gehäusebohrung M20 x 1,5 ist vorhanden, hier kann bei Bedarf ein zusätzlicher Anschluss installiert werden. Die Schraubklemmen sind für Drahtquerschnitte 0,2 bis 2,5 mm<sup>2</sup> ausgeführt, Anzugsmomente der Schrauben 0,5 bis 0,6 Nm.

---

#### **i** Info

*Die Energieversorgung des Geräts kann sowohl über den Anschluss an ein Feldbussegment als auch über eine Gleichspannungsquelle (9 bis 32 V) über die Busanschlussklemmen des Geräts erfolgen.*

**In explosionsgefährdeten Bereichen sind die einschlägigen Bestimmungen zu beachten.**

---

## Montage

### Busleitung

Zweipolige Busleitung ohne Beachtung der Polung auf die mit IEC 1158-2 bezeichneten Schraubklemmen führen.

Der Anschluss von Grenzkontakt, Binäreingängen und Magnetventil erfordert eine zusätzliche Kabelverschraubung, die gegen den vorhandenen Blindstopfen auszutauschen ist.

#### ! HINWEIS

### Beeinträchtigung der Schutzart!

- Offene Kabelverschraubungen mit Blindstopfen verschließen!
- Gehäusedeckel schließen, um die Schutzart IP 66 einzuhalten!

Weitere Informationen vgl. PROFIBUS-PA/Inbetriebnahmeleitfaden (PNO Schrift 2.091).

### Grenzkontakt

Für den Betrieb des Grenzkontakts ist in den Ausgangsstromkreis ein Schaltverstärker einzuschalten. Dieser sollte, um die Betriebssicherheit des Stellungsreglers zu gewährleisten, die Grenzwerte des Steuerstromkreises nach EN 60947-5-6 einhalten.

Bei Einrichtung in explosionsgefährdeten Anlagen sind die einschlägigen Bestimmungen zu beachten.

### Binäreingang BE1

Am Binäreingang 1 kann ein aktiver Kontakt betrieben werden. Der Stellungsregler kann den Schaltzustand über das Busprotokoll melden.

### Binäreingang BE2

Am Binäreingang 2 kann ein passiver, potentialfreier Kontakt betrieben werden. Der Stellungsregler kann den Schaltzustand über das Busprotokoll melden.

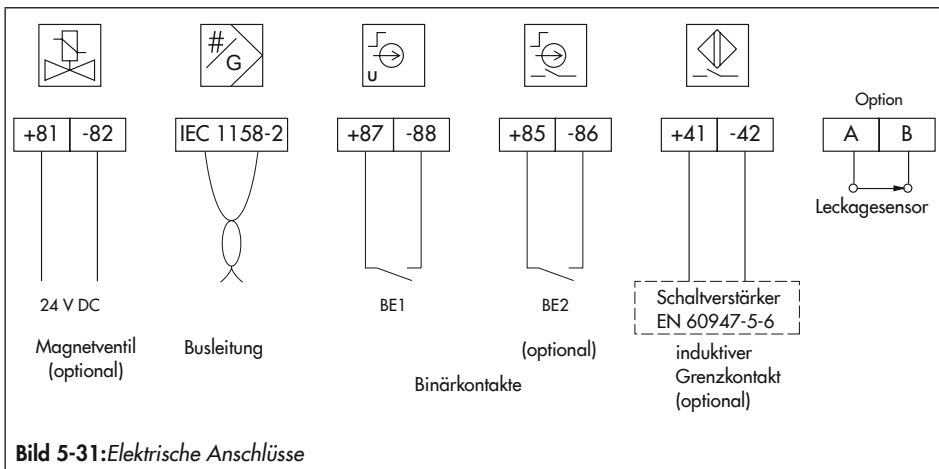

## Magnetventil

Bei vorhandener Option Magnetventil zur Zwangsentlüftung muss an die zugehörigen Klemmen +81 und –82 eine Spannung von 24 V DC angeschlossen werden.

Ist für das Magnetventil an den Klemmen +81 und –82 keine Spannung angeschlossen oder bei Wegfall dieser Spannung entlüftet der Stellungsregler.

### ! HINWEIS

*Antrieb reagiert durch zu geringe Spannung nicht auf den Sollwert!*

*Schalterswellen aus den technischen Daten beachten!*

## 5.12.1 Schaltverstärker nach EN 60947-5-6

Für den Betrieb der Grenzkontakte sind in den Ausgangstromkreis Schaltverstärker einzuschalten. Diese sollen die Grenzwerte des Steuerstromkreises nach EN 60947-5-6 einhalten.

→ Bei Einrichtung in explosionsgefährdeten Anlagen die einschlägigen Bestimmungen beachten.

Bei Nicht-Ex-Anwendungen können die Grenzkontakte direkt mit dem Binäreingang der SPS nach DIN EN 61131 zusammenschaltet werden. Dies bezieht sich auf Normarbeitsbereiche für digitale Eingänge nach DIN EN 61131-2 Kapitel 5.2.1.2 mit der Bemessungsspannung 24 V DC.

## 5.12.2 Verbindungsaufbau für die Kommunikation

Der Aufbau der Kommunikation zwischen Regler, speicherprogrammierbarer Steuerung oder Automatisierungssystem bzw. zwischen PC oder Workstation und dem/den Stellungsreglern erfolgt mit einem Segmentkoppler (vgl. Bild 5-32) nach den PROFIBUS-Richtlinien.

Für den Einsatz im explosionsgefährdeten Bereich müssen PROFIBUS-PA-Segmentkoppler in explosionsgeschützter Ausführung eingesetzt werden.

Maximal 32 Stellungsregler können über einen Segmentkoppler im Parallelbetrieb an einem PROFIBUS-PA-Segment betrieben werden. Die Anzahl der anschließbaren Stellungsregler reduziert sich bei Einsatz im Ex-Bereich.

Für jeden Stellungsregler im Segment ist eine eindeutige, sich nicht wiederholende Busadresse im Bereich 0 bis 125 zu vergeben (vgl. Kap. „Inbetriebnahme und Konfiguration“).

# Montage

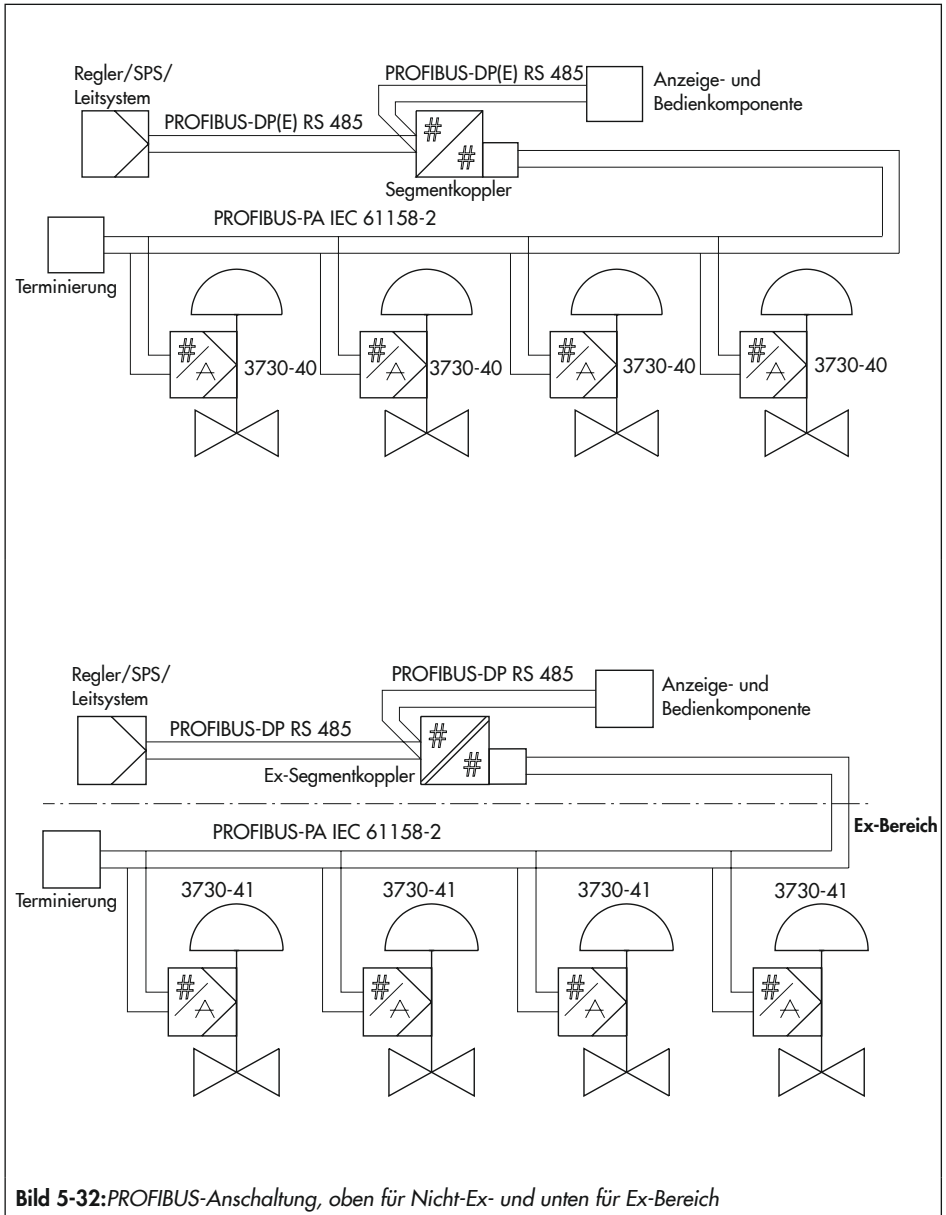

**Bild 5-32:** PROFIBUS-Anschaltung, oben für Nicht-Ex- und unten für Ex-Bereich



## 5.13 Montagezubehör

**Tabelle 5-4:** Zubehör allgemein

Bezeichnung		Bestell-Nr.
Umkehrverstärker für doppeltwirkende Antriebe		Typ 3710
Kabelverschraubung M20 x 1,5,	Kunststoff schwarz (Klemmbereich 6 bis 12 mm)	8808-1011
	Kunststoff blau (Klemmbereich 6 bis 12 mm)	8808-1012
	Messing vernickelt (Klemmbereich 6 bis 12 mm)	1890-4875
	Messing vernickelt (Klemmbereich 10 bis 14 mm)	1992-8395
	Edelstahl 1.4305 (Klemmbereich 8 bis 14,5 mm)	8808-0160
Adapter M20 x 1,5 auf ½ NPT	Aluminium, pulverbeschichtet	0310-2149
	Edelstahl	1400-7114
Hebel	S	0510-0522
	M	0510-0510
	L	0510-0511
	XL	0510-0512
	XXL	0510-0525
Nachrüstsatz induktiver Grenzkontakt 1 x SJ2-SN		1402-1770
Isolated USB Interface Adapter (SSP-Schnittstelle – USB-Schnittstelle (PC)) einschl. TROVIS-VIEW-CD		1400-9740
TROVIS-VIEW 6661 (vgl. ► <a href="http://www.samsongroup.com">www.samsongroup.com</a> > SERVICE & SUPPORT > Downloads > TROVIS-VIEW)		

**Tabelle 5-5:** Direktanbau Typ 3277-5

Bezeichnung		Bestell-Nr.	
Anbauteile	Standardausführung für Antriebe bis 120 cm <sup>2</sup>	1400-7452	
	Lackverträgliche Ausführung für Antriebe bis 120 cm <sup>2</sup>	1402-0940	
Zubehör am Antrieb	Umschaltplatte alt bei Antrieb Typ 3277-5xxxxxx. <b>00</b> (alt)	1400-6819	
	Umschaltplatte neu bei Antrieb Typ 3277-5xxxxxx. <b>01</b> (neu) <sup>1)</sup>	1400-6822	
	Anschlussplatte neu für Antrieb Typ 3277-5xxxxxx. <b>01</b> (neu) <sup>1)</sup> , G ¼ und ½ NPT	1400-6823	
	Anschlussplatte alt für Antrieb Typ 3277-5xxxxxx. <b>00</b> (alt): G ½	1400-6820	
	Anschlussplatte alt für Antrieb Typ 3277-5xxxxxx. <b>00</b> (alt): ½ NPT	1400-6821	
Zubehör am Stellungsregler	Anschlussplatte (6)	G ¼	1400-7461
		¼ NPT	1400-7462
	Manometerhalter (7)	G ¼	1400-7458
		¼ NPT	1400-7459
	Manometeranbausatz (8) bis max. 6 bar	Niro/Ms	1402-1637
		Niro/Niro	1402-1638

<sup>1)</sup> Bei neuen Antrieben (Index .01) können nur neue Umschalt- und Anschlussplatten verwendet werden, alte und neue Platten sind nicht gegeneinander austauschbar.

**Tabelle 5-6: Direktanbau Typ 3277**

Anbauteile/Zubehör		Bestell-Nr.
Standardausführung an Antriebe 175, 240, 350, 355, 700, 750 cm <sup>2</sup>		1400-7453
Lackverträgliche Ausführung an Antriebe 175, 240, 350, 355, 700, 750 cm <sup>2</sup>		1402-0941
Verbindungsblock mit Dichtungen und Schraube	G 1/4	1400-8819
	1/4 NPT	1402-0901
Manometeranbausatz bis max. 6 bar (Output/Supply)	Edelstahl/Messing	1402-1637
	Edelstahl/Edelstahl	1402-1638
Rohrverbindung mit Verschraubung <sup>1)</sup>		Bestell-Nr.
Antrieb 175 cm <sup>2</sup> , Stahl	G 1/4/G 3/8	1402-0970
	1/4 NPT/3/8 NPT	1402-0976
Antrieb 175 cm <sup>2</sup> , Edelstahl	G 1/4/G 3/8	1402-0971
	1/4 NPT/3/8 NPT	1402-0978
Antrieb 240 cm <sup>2</sup> , Stahl	G 1/4/G 3/8	1400-6444
	1/4 NPT/3/8 NPT	1402-0911
Antrieb 240 cm <sup>2</sup> , Edelstahl	G 1/4/G 3/8	1400-6445
	1/4 NPT/3/8 NPT	1402-0912
Antrieb 350 cm <sup>2</sup> , Stahl	G 1/4/G 3/8	1400-6446
	1/4 NPT/3/8 NPT	1402-0913
Antrieb 350 cm <sup>2</sup> , Edelstahl	G 1/4/G 3/8	1400-6447
	1/4 NPT/3/8 NPT	1402-0914
Antrieb 355 cm <sup>2</sup> , Stahl	G 1/4/G 3/8	1402-0972
	1/4 NPT/3/8 NPT	1402-0979
Antrieb 355 cm <sup>2</sup> , Edelstahl	G 1/4/G 3/8	1402-0973
	1/4 NPT/3/8 NPT	1402-0980
Antrieb 700 cm <sup>2</sup> , Stahl	G 1/4/G 3/8	1400-6448
	1/4 NPT/3/8 NPT	1402-0915
Antrieb 700 cm <sup>2</sup> , Edelstahl	G 1/4/G 3/8	1400-6449
	1/4 NPT/3/8 NPT	1402-0916
Antrieb 750 cm <sup>2</sup> , Stahl	G 1/4/G 3/8	1402-0974
	1/4 NPT/3/8 NPT	1402-0981
Antrieb 750 cm <sup>2</sup> , Edelstahl	G 1/4/G 3/8	1402-0975
	1/4 NPT/3/8 NPT	1402-0982

<sup>1)</sup> für Sicherheitsstellung „Antriebsstange einfahrend“;  
bei Belüftung der oberen Membrankammer

**Tabelle 5-7: Anbau an NAMUR-Rippe/Stangenanbau <sup>1)</sup> nach IEC 60534-6**

Hub in mm	Hebel	für Antrieb	Bestell-Nr.
7,5	S	Typ 3271-5 mit 60/120 cm <sup>2</sup> am Mikroventil Typ 3510	1402-0478
5 bis 50	M <sup>2)</sup>	Fremdantriebe und Typ 3271 mit 120 bis 750 cm <sup>2</sup>	1400-7454
14 bis 100	L	Fremdantriebe und Typ 3271, Ausführung 1000 und 1400-60 cm <sup>2</sup>	1400-7455
30 oder 60	L	Typ 3271, Ausführungen 1400-120 und 2800 cm <sup>2</sup> bei 30/60 mm Hub <sup>3)</sup>	1400-7466
		Anbauwinkel für Emerson und Masoneilan Hubantriebe; zusätzlich wird je nach Hub ein Anbausatz nach IEC 60534-6 benötigt, Auswahl vgl. Zeilen oben.	1400-6771
		Valtek Typ 25/50	1400-9554
40 bis 200	XL	Fremdantriebe und Typ 3271, Ausführungen 1400-120 und 2800 cm <sup>2</sup> bei Hub 120 mm	1400-7456
Zubehör			Bestell-Nr.
Anschlussplatte		G ¼	1400-7461
		¼ NPT	1400-7462
Manometerhalter		G ¼	1400-7458
		¼ NPT	1400-7459
Manometeranbausatz bis max. 6 bar		Edelstahl/Messing	1402-1637
		Edelstahl/Edelstahl	1402-1638

<sup>1)</sup> Stangen-Ø: 20 bis 35 mm

<sup>2)</sup> Hebel M ist am Grundgerät angebaut (im Lieferumfang des Stellungsreglers enthalten).

<sup>3)</sup> In Verbindung mit der seitlichen Handverstellung Typ 3273 Nennhub 120 mm zusätzlich 1 Stk. Winkel 0300-1162 und 2 Stk. Senkschraube 8330-0919

**Tabelle 5-8: Anbau nach VDI/VDE 3847-1**

Anbauteile	Bestell-Nr.	
Schnittstellenadapter VDI/VDE 3847	1402-0257	
Anschlussplatte, komplett mit Anschluss Federraumbelüftung	Aluminium ISO 228/1-G ¼	1402-0268
	¼-18 NPT	1402-0269
	Edelstahl ISO 228/1-G ¼	1402-0270
	¼-18 NPT	1402-0271
Anbausatz zum Anbau an SAMSON-Typ 3277 mit 175 bis 750 cm <sup>2</sup>	1402-0868	
Anbausatz zum Anbau an SAMSON-Typ 3271 oder Fremdantriebe	1402-0869	
Hubabgriff für Ventilhübe bis 100 mm	1402-0177	
Hubabgriff für Ventilhübe von 100 bis 200 mm (nur SAMSON-Typ 3271)	1402-0178	

## Montage

**Tabelle 5-9: Anbau nach VDI/VDE 3847-2**

Bezeichnung		Bestell-Nr.
Anbauteile	Anbaublock für PFEIFFER-Schwenkantriebe BR 31a Edition 2020+ mit Blindplatte Magnetventil-Schnittstelle	1402-1645
	Blindplatte Magnetventil-Schnittstelle (einzeln)	1402-1290
	Adapterwinkel für Typ 3730 (VDI/VDE 3847)	1402-0257
	Adapterwinkel für Typ 3730 und Typ 3710 (DAP/PST)	1402-1590
Zubehör am Antrieb	Wellenadaption AA1	1402-1617
	Wellenadaption AA2	1402-1616
	Wellenadaption AA4	1402-1888

**Tabelle 5-10: Anbau an Schwenkantriebe**

Anbauteile/Zubehör		Bestell-Nr.	
Anbau nach VDI/VDE 3845 (September 2010), Antriebsoberfläche entspricht Befestigungsebene 1.			
	Größe AA1 bis AA4, Ausführung CrNiMo-Stahlwinkel	1400-7448	
	Größe AA1 bis AA4, schwere Ausführung	1400-9244	
	Größe AA5, schwere Ausführung (z. B. Air Torque 10 000)	1400-9542	
	Konsoloberfläche entspricht Befestigungsebene 2, schwere Ausführung.	1400-9526	
	Anbau für Schwenkantriebe bis 180° Schwenkwinkel, Befestigungsebene 2	1400-8815 und 1400-9837	
Anbau an SAMSON-Typ 3278 mit 160/320 cm <sup>2</sup> , Ausführung CrNiMo-Stahlwinkel		1400-7614	
Anbau an SAMSON-Typ 3278 160 cm <sup>2</sup> und VETEC-Typen S160, R und M, schwere Ausführung		1400-9245	
Anbau an SAMSON-Typ 3278 mit 320 cm <sup>2</sup> und VETEC-Typ S320, schwere Ausführung		1400-5891 und 1400-9526	
Anbau an Camflex II		1400-9120	
Zubehör	Anschlussplatte	G ¼	1400-7461
		¼ NPT	1400-7462
	Manometerhalter	G ¼	1400-7458
		¼ NPT	1400-7459
	Manometeranbausatz bis max. 6 bar	Edelstahl/Messing	1402-1637
		Edelstahl/Edelstahl	1402-1638

Tabelle 5-11: Anbau externer Positionssensor

Anbauteile/Zubehör		Bestell-Nr.	
Schablone zur Montage des Positionssensors auf ältere Anbauteile		1060-0784	
Direktanbau	Anbauteile für Antrieb mit 120 cm <sup>2</sup>	1400-7472	
	Anschlussplatte (9, alt) bei Antrieb Typ 3277-5xxxxxx.00	G 1/8	1400-6820
		1/8 NPT	1400-6821
	Anschlussplatte (neu) bei Antrieb Typ 3277-5xxxxxx.01 (neu) <sup>1)</sup>	1400-6823	
Anbauteile für Antriebe 175, 240, 350, 355 und 750 cm <sup>2</sup>		1400-7471	
NAMUR-Anbau	Anbauteile für Anbau an NAMUR-Rippe mit Hebel L und XL	1400-7468	
Anbau Mikroventil Typ 3510	Anbauteile für Antrieb Typ 3271 mit 60 cm <sup>2</sup>	1400-7469	
Anbau an Schwenkantriebe	VDI/VDE 3845 (September 2010), Einzelheiten vgl. Kap. „Aufbau und Wirkungsweise“		
	Antrieboberfläche entspricht Befestigungsebene 1		
	Größe AA1 bis AA4 mit Mitnehmer und Kupplungsrad, Ausführung CrNiMo-Stahlwinkel	1400-7473	
	Größe AA1 bis AA4, schwere Ausführung	1400-9384	
	Größe AA5, schwere Ausführung (z. B. Air Torque 10 000)	1400-9992	
	Konsolenoberfläche entspricht Befestigungsebene 2, schwere Ausführung	1400-9974	
SAMSON-Typ 3278 160 cm <sup>2</sup> /VETEC-Typ S160 und Typ R, schwere Ausführung		1400-9385	
SAMSON-Typ 3278 mit 320 cm <sup>2</sup> und VETEC-Typ S320, schwere Ausführung		1400-5891 und 1400-9974	
Zubehör Stellungsregler	Anschlussplatte (6)	G 1/4	1400-7461
		1/4 NPT	1400-7462
	Manometerhalter (7)	G 1/4	1400-7458
		1/4 NPT	1400-7459
	Manometeranbausatz bis max. 6 bar	Edelstahl/Messing	1402-1637
Edelstahl/Edelstahl		1402-1638	
Konsole zur Wandmontage ( <b>Hinweis:</b> Aufgrund unterschiedlicher Beschaffenheit des Befestigungsuntergrunds müssen die Befestigungselemente bauseits beige stellt werden.)		0309-0184	



<sup>1)</sup> Bei neuen Antrieben (Index .01) können nur neue Anschlussplatten verwendet werden, alte und neue Platten sind nicht gegeneinander austauschbar.







## Bedienung



### Betriebsarten

-  **Handbetrieb**  
Der Stellungsregler folgt dem Hand-Sollwert (Code 1), nicht dem Sollwert des Leitsystems.  
 blinkt: Der Stellungsregler ist nicht initialisiert. Betrieb nur über Hand-Sollwert (Code 1) möglich.
-  **Automatikbetrieb**  
Der Stellungsregler befindet sich im Regelbetrieb und folgt dem Sollwert des Leitsystems.
- **S SAFE**  
Der Stellungsregler entlüftet den Ausgang. Das Ventil fährt in die mechanische Sicherheitsstellung.

### Bargraph

Im -Hand- und -Automatikbetrieb zeigt der Bargraph die Regeldifferenz, abhängig von Vorzeichen und Betrag an. Pro 1 % Regeldifferenz erscheint ein Anzeigeelement. Ist der Stellungsregler nicht initialisiert (Anzeige  blinkt), zeigt der Bargraph die Hebellage in Winkelgrad relativ zur Mittelachse an. Ein Bargraphenelement entspricht etwa 5° Drehwinkel. Wenn der zulässige Drehwinkel überschritten ist, blinkt das fünfte Element (angezeigter Wert >30°). Hebel- und Stiftposition müssen überprüft werden.

### Statusmeldungen

-  Ausfall
-  Wartungsanforderung/-bedarf
-  blinkt: Außerhalb der Spezifikation

Diese Symbole zeigen an, dass ein Fehler aufgetreten ist.

Jedem Fehler kann über die Statusklassifikation der Status „Keine Meldung“, „Wartungsbedarf“, „Wartungsanforderung“ oder „Ausfall“ zugeordnet werden (vgl. ► EB 8389-1 „Ventildiagnose EXPERTplus“).

### ⇒ Konfigurationsfreigabe

Zeigt an, dass die in der Codeliste mit einem Stern (\*) gekennzeichneten Codes zur Konfiguration freigegeben sind, vgl. Kap. „Inbetriebnahme und Konfiguration“.



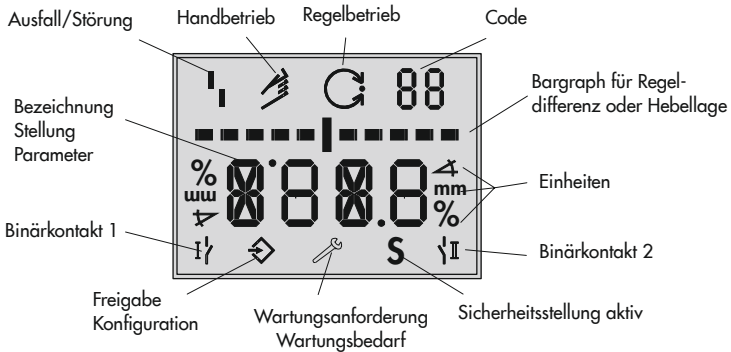

- AU/O** Automatik
- CL** rechtsdrehend
- CCL** linksdrehend
- Err** Fehler
- ESC** Abbruch
- LOW** w zu klein
- MAN** Handeinstellung
- MAX** Maximalbereich
- No** nicht vorhanden
- NOM** Nennhub
- O/C** Anwendungsart Auf/Zu, vgl. ► EB 8389
- ON** Ein
- OFF** Aus
- RUN** Start
- SAFE** Sicherheitsstellung
- SUB** Ersatzabgleich
- TunE** Initialisierung läuft
- YES** vorhanden
- ZP** Nullpunktgleich
- IESinG** Testfunktion aktiv

- ↗↗ steigend/steigend
- ↘↘ steigend/fallend

↻ blinkend: Stellungsregler nicht initialisiert

**S** blinkend: Ventil in mechanischer Sicherheitsstellung (vgl. Parameter SET\_FAIL\_SAFE\_POS) oder kein gültiger Sollwert, ► KH 8384-4

gleichzeitig und : Der AO-Übertragungsblock befindet sich in Betriebsart MAN, vgl. ► KH 8384-4

Bild 6-2: Anzeige



## 7 Inbetriebnahme und Konfiguration

Die in diesem Kapitel beschriebenen Arbeiten dürfen nur durch Fachpersonal durchgeführt werden, das der jeweiligen Aufgabe entsprechend qualifiziert ist.

---

### **GEFAHR**

#### **Lebensgefahr durch Zündung einer explosionsfähigen Atmosphäre!**

- Bei Arbeiten am Stellungsregler in explosionsfähiger Atmosphäre die EN 60079-14, VDE 0165 Teil 1 beachten.
  - Installation, Betrieb oder Wartung des Stellungsreglers nur durch Personen durchführen lassen, die eine Ausbildung oder Unterweisung bzw. eine Berechtigung zum Arbeiten an explosionsgeschützten Geräten in explosionsgefährdeten Anlagen haben.
- 

### **WARNUNG**

#### **Quetschgefahr durch bewegliche Teile am Ventil!**

- Bewegliche Teile während des Betriebs nicht berühren.
  - Stellventil vor Montage- und Installationsarbeiten des Stellungsreglers außer Betrieb nehmen, dazu Hilfsenergie und Stellsignal unterbrechen und verriegeln.
  - Lauf der Antriebs- und Kegelstange nicht durch Einklemmen von Gegenständen im Joch behindern.
- 

Vor der Inbetriebnahme folgende Bedingungen sicherstellen:

- Der Stellungsregler ist vorschriftsmäßig montiert.
  - Pneumatischer und elektrischer Anschluss wurden vorschriftsmäßig hergestellt.
- 

### **Info**

Die Inbetriebnahme kann auch ohne angeschlossenes Bussystem erfolgen, wenn an den Busanschlussklemmen eine Gleichspannungsquelle (9 bis 32 V) angeschlossen ist. **Bei eigensicheren Geräten ist darauf zu achten, dass eine geeignet geschützte Quelle verwendet wird.**

---

### Anzeige nach Anschluss der elektrischen Hilfsenergie:



Ein **nicht initialisierter Stellungsregler** zeigt nach der Laufschrift *tES-tinG* das  $\blacksquare$ -Störmeldesymbol und blinkend das  $\text{✋}$ -Handsymbol an. Der Zahlenwert gibt die Hebellage in Winkelgrad relativ zur Mittelachse wieder.

Ein **initialisierter Stellungsregler** zeigt Code 0 an. Der Stellungsregler befindet sich in der zuletzt aktiven Betriebsart.

In der Anlaufphase führt der Stellungsregler ein Testprogramm durch, währenddessen er gleichzeitig seiner Automatisierungsaufgabe folgt.

Für die Dauer der Anlaufphase ist die Vor-Ort-Bedienung uneingeschränkt, der Schreibzugriff nur eingeschränkt möglich.

### Reihenfolge für die Inbetriebnahme:

Handlungsschritt	Kapitel
1. Sicherheitsstellung festlegen.	7.1
2. Volumendrossel Q einstellen.	7.2
3. Stelldruck begrenzen.	7.3
4. Arbeitsbereich des Stellungsreglers überprüfen.	7.4
5. Stellungsregler initialisieren.	7.5
6. Stellungsregler mithilfe weiterer Parameter konfigurieren.	7.6
7. Bei Stellungsreglern mit induktiven Grenzkontakten: Grenzkontakt einstellen.	7.7

## 7.1 Sicherheitsstellung festlegen

Unter Berücksichtigung des Ventiltyps und der Wirkrichtung des Antriebs ist die Sicherheitsstellung (0 %) zuzuordnen. Die Zuordnung erfolgt über den Schiebeschalter AIR TO OPEN/AIR TO CLOSE:

- Stellung **AIR TO OPEN**  
Stelldruck öffnet, z. B. für Ventil mit Sicherheitsstellung Ventil geschlossen  
Für doppelwirkende Antriebe gilt immer die Einstellung AIR TO OPEN.
- Stellung **AIR TO CLOSE**  
Stelldruck schließt, z. B. für Ventil mit Sicherheitsstellung Ventil geöffnet

**Zur Kontrolle:** Nach erfolgreicher Initialisierung muss das Display des Stellungsreglers in der Sicherheitsstellung des Ventils 0 % anzeigen – bei geöffnetem Ventil muss 100 % angezeigt werden. Andernfalls Schiebeschalter umsetzen und Stellungsregler neu initialisieren.

**i Info**

Die Schalterstellung wird vor jeder Initialisierung abgefragt. Danach hat ein Verschieben des Schalters keinen Einfluss auf den Betrieb des Stellungsreglers.

## 7.2 Volumendrossel Q einstellen

Stelldruck \ Laufzeit	<1 s	≥1 s
	seitlicher Anschluss	MIN SIDE
rückseitiger Anschluss	MIN BACK	MAX BACK

\* Zwischenstellungen sind nicht erlaubt.

**Bild 7-3:** Volumendrossel Q

Über die Volumendrossel Q wird die Luftlieferung an die Größe des Antriebs angepasst:

8. Antriebe mit einer **Laufzeit <1 s**, z. B. Hubantriebe mit einer Antriebsfläche <240 cm<sup>2</sup> erfordern einen gedrosselten Volumenstrom („MIN“).
9. Bei Antrieben mit einer **Laufzeit ≥1 s** ist eine Drosselung des Volumenstroms nicht notwendig („MAX“).

Die Stellung der Volumendrossel Q hängt bei **SAMSON-Antrieben** weiterhin von der Luftführung am Antrieb ab:

**Beschriftung „SIDE“**

- Für Antriebe mit seitlichem Stelldruckanschluss, z. B. Typ 3271-5
- Für Antriebe anderer Hersteller

**Beschriftung „BACK“**

10. Für Antriebe mit rückseitigem Stelldruckanschluss, z. B. Typ 3277-5

**Für Stellungsregler mit der Option Analogeingang x gilt:** Bei Antrieben mit einem Luftvolumen kleiner 1 Liter gilt immer die Stellung MIN SIDE.

### ! HINWEIS

**Fehlfunktion durch geänderte Inbetriebnahme-Einstellung!**

→ Einen initialisierten Stellungsregler nach Änderung der Drosselstellung neu initialisieren!

## 7.3 Stelldruck begrenzen

Falls die maximale Antriebskraft zu Beschädigungen am Ventil führen kann, muss der Stelldruck begrenzt werden.

→ Bei doppeltwirkenden Antrieben (Sicherheitsstellung AIR TO OPEN (AIO)) die Druckbegrenzung nicht aktivieren (Einstellung **No** = Standardwert)!

Bevor der Stelldruck begrenzt werden kann, muss die Konfiguration am Stellungsregler freigegeben werden.

### Konfiguration freigeben:

Die Konfigurationsfreigabe verfällt nach 120 Sekunden ohne Bedienung.

1. ⌘ drehen bis Code 3 erscheint (Anzeige: No).
2. ⌘ drücken, Codezahl 3 blinkt.
3. ⌘ drehen bis YES erscheint.
4. ⌘ drücken, um zu bestätigen (Anzeige: ↵).

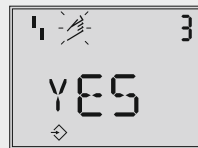

Konfigurationsfreigabe  
Standard: No

### Stelldruck begrenzen:

1. ⌘ drehen bis Code 16 erscheint.
2. ⌘ drücken, Codezahl 16 blinkt.
3. ⌘ drehen bis die gewünschte Druckgrenze (1,4/2,4/3,7 bar) angezeigt wird.
4. ⌘ drücken, um zu bestätigen.

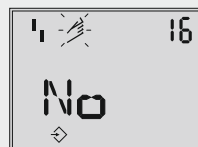





Druckgrenze  
Standard: No

## 7.4 Arbeitsbereich des Stellungsreglers überprüfen

Um den mechanischen Anbau und die einwandfreie Funktion zu überprüfen, sollte der Arbeitsbereich des Stellungsreglers mit dem Hand-Sollwert im -Handbetrieb durchfahren werden.



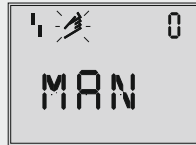

### -Handbetrieb wählen:

1.  drehen bis Code 0 erscheint.
2.  drücken, Codezahl 0 blinkt.
3.  drehen bis MAN erscheint.
4.  drücken, der Stellungsregler wechselt in den -Handbetrieb.



Betriebsart  
Standard: MAN

### Arbeitsbereich prüfen:

1.  drehen bis Code 1 erscheint.
2.  drücken, Codezahl 1 und -Symbol blinken.
3.  drehen bis sich der Druck im Stellungsregler aufgebaut hat und das Stellventil zur Überprüfung des Hub-/Drehwinkelbereichs in die Endlagen fährt.



Hand-Sollwert w  
(angezeigt wird der aktuelle Drehwinkel)

Angezeigt wird der Drehwinkel des Hebels auf der Stellungsregler-Rückseite.

Waagerechter Hebel (Mittellage) entspricht 0°.

**Für die einwandfreie Funktion** des Stellungsreglers dürfen die äußeren Bargraphelemente beim Durchfahren des Arbeitsbereichs nicht blinkend aufleuchten.

Code 1 kann durch Drücken des Dreh-/Druckknopfs () verlassen werden.

**Der zulässige Bereich ist überschritten**, wenn der angezeigte Winkel mehr als 30° beträgt und das äußere rechte oder linke Bargraphelement blinkt. Der Stellungsregler geht in die Sicherheitsstellung (SAFE).

Nach Aufheben der Sicherheitsstellung (SAFE) – vgl. Kap. „Betrieb“ – ist **unbedingt** zu überprüfen, ob Hebel und Stiftposition den Angaben nach Kap. „Montage“ entsprechen.

### **⚠ WARNUNG**

**Verletzungen durch ein-/ausfahrende Antriebsstange!**

→ *Stellungsregler vor Austausch des Hebels oder Änderung der Stiftposition von Zuluft und elektrischer Hilfsenergie trennen!*

---

## 7.5 Stellungsregler initialisieren

---

### **⚠ WARNUNG**

**Verletzungen durch freiliegende bewegliche Teile an Stellungsregler, Antrieb und Ventil!**

→ *Freiliegende bewegliche Teile nicht berühren und nicht blockieren!*

---

### **ⓘ HINWEIS**

**Störung des Prozessablaufs durch unzulässiges Verfahren des Antriebs/Ventils!**

→ *Initialisierung nicht bei laufendem Prozess und nur bei geschlossenen Absperrrichtungen vornehmen!*

---

→ Vor dem Starten des Initialisierungslaufs den maximal zulässige Stelldruck des Stellventils überprüfen. Bei der Initialisierung steuert der Stellungsregler bis zum maximal anliegenden Zuluftdruck aus. Gegebenenfalls den Stelldruck durch einen vorgeschalteten Druckminderer begrenzen.

---

### **i Info**

*Wird der Stellungsregler an einen anderen Antrieb angebaut oder wird die Einbausituation verändert, den Stellungsregler vor einer Neuinitialisierung auf die Grundeinstellung zurücksetzen, vgl. Kap. „Betrieb“.*

---

Bei der Initialisierung passt sich der Stellungsregler optimal an die Reibungsverhältnisse und den Stelldruckbedarf des Stellventils an. Art und Umfang des Selbstabgleichs werden von dem eingestellten Initialisierungsmodus bestimmt:

- **Maximalbereich MAX** (Standardbereich)  
Initialisierungsmodus zur einfachen Inbetriebsetzung für Ventile mit zwei mechanisch eindeutig begrenzten Endlagen, z. B. Dreiwegeventile (vgl. Kap. 7.5.1)
  - **Nennbereich NOM**  
Initialisierungsmodus für alle Durchgangsventile (vgl. Kap. 7.5.2)
-



– **Manuell gewählte AUF-Stellung MAN**

Initialisierungsmodus für Durchgangsventile unter manueller Vorgabe der AUF-Stellung (vgl. Kap. 7.5.3)

– **Ersatzabgleich SUB**

Zum Austausch eines Stellungsreglers bei laufendem Anlagenbetrieb mit minimaler Rückwirkung auf den Prozess (vgl. Kap. 7.5.4)

Für den Normalbetrieb ist es nach Anbau des Stellungsreglers am Ventil sowie der Einstellung von Sicherheitsstellung und Volumendrossel ausreichend, die Initialisierungstaste (INIT) zu betätigen, um ein optimales Arbeiten des Stellungsreglers zu gewährleisten. Der Stellungsregler muss dazu lediglich mit seinen Standardwerten arbeiten, gegebenenfalls ist ein Reset durchzuführen (vgl. Kap. „Betrieb“).

**i Info**

Eine laufende Initialisierung kann durch Drücken des Dreh-/Druckknopfs abgebrochen werden. Der Stellungsregler wechselt dann in die Sicherheitsstellung (SAFE) und zeigt 3 Sekunden STOP an. Über Code 0 kann die Sicherheitsstellung wieder aufgehoben werden (vgl. Kap. „Betrieb“).

Die Zeit für den Initialisierungslauf ist abhängig von der Laufzeit des Antriebs und kann einige Minuten dauern.

Bei erfolgreicher Initialisierung geht der Stellungsregler in den Regelbetrieb, erkennbar am -Regelsymbol.

Bei einer Fehlfunktion erfolgt ein Abbruch. Der Initialisierungsfehler wird entsprechend der Klassifikation über den Sammelstatus am Display angezeigt (vgl. Kap. „Störung“).



Anzeigen im Wechsel Initialisierung läuft. Symbol je nach gewählter Initialisierungsart.

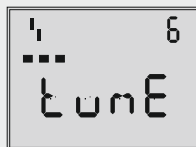

Balkenanzeige fortschrittsabhängig



Initialisierung erfolgreich, Stellungsregler in Betriebsart Automatik (C)

### **i** Info

Mit der Einstellung Code 48 - h0 = „YES“ wird nach der Initialisierung die Aufnahme der zur Ventildiagnose benötigten Referenzkurven (Stellsignal  $\gamma$  Stationär (d1) und Stellsignal  $\gamma$  Hysterese (d2)) gestartet. Dies wird durch wechselnde Anzeige von tEst und d1 oder d2 angezeigt.

Ein Fehler bei der Aufnahme der Referenzkurven wird über die Codes 48 - h1 und 81 angezeigt. Auf die Regelung haben die Referenzkurven keinen Einfluss.

### Sicherheitsstellung AIR TO CLOSE

Bei Schiebeschalter auf AIR TO CLOSE wechselt der Stellungsregler nach erfolgreicher Initialisierung automatisch auf die Bewegungsrichtung steigend/fallend ( $\nearrow \searrow$ ). Damit ergibt sich anschließend die nebenstehende Zuordnung von Sollwert und Ventilstellung.

Die Dichtschließfunktion ist aktiviert.

**Erforderliche Einstellung bei Dreivegeventilen:** Code 15 (Endlage  $w >$ ) = 99 %

Sicherheitsstellung	Bewegungsrichtung	Sollwert Ventil	
		ZU bei	AUF bei
Antriebsstange ausfahrend FA AIR TO OPEN	$\nearrow \nearrow$	0 %	100 %
Antriebsstange einfahrend FE AIR TO CLOSE	$\nearrow \searrow$	100 %	0 %

## 7.5.1 MAX – Initialisierung auf Maximalbereich

Der Stellungsregler ermittelt den Hub/Drehwinkel des Drosselkörpers von der ZU-Stellung bis zum gegenüberliegenden Anschlag und übernimmt diesen Hub/Drehwinkel als Arbeitsbereich von 0 bis 100 %.

### Konfiguration freigeben:



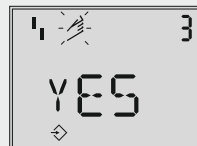

Die Konfigurationsfreigabe verfällt nach 120 Sekunden ohne Bedienung.

1. drehen bis Code 3 erscheint (Anzeige: No).
2. drücken, Codezahl 3 blinkt.
3. drehen bis YES erscheint.
4. drücken, um zu bestätigen (Anzeige:  $\diamond$ ).



Konfigurationsfreigabe  
Standard: No

### Initialisierungsmodus wählen:

1.  drehen bis Code 6 erscheint.
2.  drücken, Codezahl 6 blinkt.
3.  drehen bis MAX erscheint.
4.  drücken, um den Initialisierungsmodus MAX zu übernehmen.

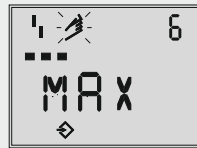

Standard: MAX





### Initialisierungslauf starten:

→ INIT-Taste betätigen!

Der Nennhub/-winkel wird nach der Initialisierung in % angezeigt, Code 5 (Nennbereich) bleibt gesperrt. Die Parameter Hub/Drehwinkelbereich Anfang und Ende (Code 8 und 9) werden ebenfalls in % angezeigt und können nur in % verändert werden.

Für die Anzeige in mm/° muss die Stiftposition (Code 4) eingegeben werden.

### Stiftposition eingeben:

1.  drehen bis Code 4 erscheint.
2.  drücken, Codezahl 4 blinkt.
3.  drehen, um die Stiftposition am Hebel gemäß Anbau einzustellen.
4.  drücken, um zu bestätigen.

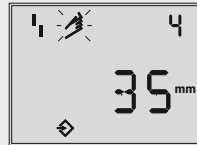

Stiftposition  
Standard: No

Die Anzeige des Nennbereichs erfolgt in mm/°.

## 7.5.2 NOM – Initialisierung auf Nennbereich





Der genaue Ventilhub kann durch den kalibrierten Aufnehmer sehr genau gemessen werden. Der Stellungsregler testet beim Initialisierungsvorgang, ob das Stellventil in der Lage ist, den angegebenen Nennbereich (Hub oder Winkel) kollisionsfrei zu durchfahren. Ist dies der Fall, wird der angegebene Nennbereich mit den Grenzen Hub/Drehwinkelbereich Anfang und Ende (Code 8 und Code 9) als Arbeitsbereich übernommen.

### **i** Info

Der maximal mögliche Hub muss in jedem Fall größer sein als der eingegebene Nennhub. Andernfalls wird die Initialisierung abgebrochen, weil der Nennhub nicht erreicht wird (Fehlermeldung Code 52).

### Konfiguration freigeben:





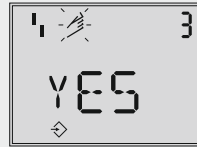



Die Konfigurationsfreigabe verfällt nach 120 Sekunden ohne Bedienung.

1.  drehen bis Code 3 erscheint (Anzeige: No).
2.  drücken, Codezahl 3 blinkt.
3.  drehen bis YES erscheint.
4.  drücken, um zu bestätigen (Anzeige: ).



Konfigurationsfreigabe  
Standard: No

### Stiftposition und Nennhub vorgeben:

1.  drehen bis Code 4 erscheint.
2.  drücken, Codezahl 4 blinkt.
3.  drehen, um die Stiftposition am Hebel gemäß Anbau einzustellen.
4.  drücken, um zu bestätigen.
5.  drehen bis Code 5 erscheint.
6.  drücken, Codezahl 5 blinkt.
7.  drehen und Nennhub des Ventils einstellen.
8.  drücken, um zu bestätigen.

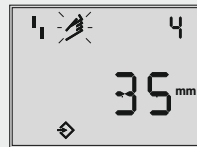



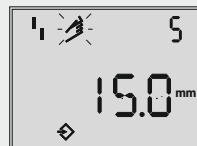

Stiftposition  
Standard: No



Nennbereich  
(mit Code 4 = No gesperrt)

### Initialisierungsmodus wählen:

1.  drehen bis Code 6 erscheint.
2.  drücken, Codezahl 6 blinkt.
3.  drehen bis *NOM* erscheint.
4.  drücken, um den Initialisierungsmodus *NOM* zu übernehmen.

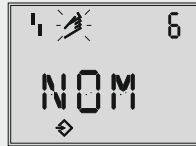

Init-Mode  
Standard: MAX

### Initialisierungslauf starten:





- INIT-Taste betätigen!
- Nach erfolgreicher Initialisierung:  
Bewegungsrichtung (Code 7) prüfen und ggf. anpassen.

## 7.5.3 MAN – Initialisierung mit manuell gewählter AUF-Stellung

Vor Auslösen der Initialisierung ist das Stellventil von Hand in die AUF-Stellung zu fahren. Bedienknopf () in kleinen Schritten im Uhrzeigersinn drehen. Die gewünschte Ventilstellung muss mit monoton steigendem Stelldruck angefahren werden. Der Stellungsregler errechnet aus der AUF- und ZU-Stellung den Differenzweg/-winkel und übernimmt ihn als Arbeitsbereich mit den Grenzen Hub-/Drehwinkelbereich Anfang und Ende (Code 8 und 9).

### Konfiguration freigeben:

Die Konfigurationsfreigabe verfällt nach 120 Sekunden ohne Bedienhandlung.



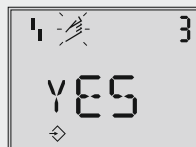

1.  drehen bis Code 3 erscheint (Anzeige: *No*).
2.  drücken, Codezahl 3 blinkt.
3.  drehen bis *YES* erscheint.
4.  drücken, um zu bestätigen (Anzeige: ).



Konfigurationsfreigabe  
Standard: No

## Inbetriebnahme und Konfiguration



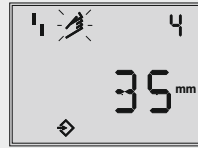

### Stiftposition vorgeben:

1.  drehen bis Code 4 erscheint.
2.  drücken, Codezahl 4 blinkt.
3.  drehen, um die Stiftposition am Hebel gemäß Anbau einzustellen.
4.  drücken, um zu bestätigen.



Stiftposition  
Standard: No









### Initialisierungsmodus wählen:

1.  drehen bis Code 6 erscheint.
2.  drücken, Codezahl 6 blinkt.
3.  drehen bis MAN erscheint.
4.  drücken, um den Initialisierungsmodus MAN zu übernehmen.



Init-Mode  
Standard: MAX

### AUF-Stellung vorgeben:

1.  drehen bis Code 0 erscheint.
2.  drücken, Codezahl 0 blinkt.
3.  drehen bis MAN erscheint.
4.  drücken, um zu bestätigen.
5.  drehen bis Code 1 erscheint.
6.  drücken, Codezahl 1 blinkt.
7.  drehen, bis die gewünschte Ventilstellung erreicht ist.
8.  drücken, um AUF-Stellung zu bestätigen.



Hand-Sollwert  
(angezeigt wird der aktuelle Drehwinkel)

### Initialisierungslauf starten:

→ INIT-Taste betätigen!

## 7.5.4 Sub – Ersatzabgleich

Ein vollständiger Initialisierungslauf dauert mehrere Minuten und bedingt ein mehrmaliges Verfahren des Ventils durch den gesamten Hubbereich. Beim Ersatzabgleich SUB werden die Regelparameter geschätzt und nicht durch den Initialisierungslauf ermittelt, sodass keine hohe stationäre Genauigkeit zu erwarten ist. Es sollte, wenn es die Anlage zulässt, immer ein anderer Initialisierungsmodus gewählt werden.





Der Ersatzabgleich wird gewählt, um einen Stellungsregler im laufenden Anlagenbetrieb auszutauschen. Dazu wird das Stellventil üblicherweise in einer bestimmten Stellung mechanisch festgeklemmt oder durch ein extern auf den Antrieb geführtes Drucksignal pneumatisch festgehalten. Die Blockierstellung sorgt dafür, dass die Anlage bei dieser Ventilstellung weiter betrieben werden kann.

Durch die Vorgabe von Blockierstellung (Code 35), Schließrichtung (Code 34), Stiftposition (Code 4), Nennbereich (Code 5) und Bewegungsrichtung (Code 7) kann der Stellungsregler die Konfigurierung des Stellungsreglers berechnen.

→ Wenn der Ersatz-Stellungsregler bereits initialisiert ist, vor der Neuinitialisierung einen Reset durchführen, vgl. Kap. „Betrieb“.

### Konfiguration freigeben:

Die Konfigurationsfreigabe verfällt nach 120 Sekunden ohne Bedienung.

1.  drehen bis Code 3 erscheint (Anzeige: No).
2.  drücken, Codezahl 3 blinkt.
3.  drehen bis YES erscheint.
4.  drücken, um zu bestätigen (Anzeige: ).

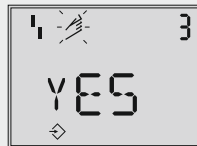

Konfigurationsfreigabe  
Standard: No

## Inbetriebnahme und Konfiguration

### Stiftposition und Nennhub vorgeben:

1. \* drehen bis Code 4 erscheint.
2. \* drücken, Codezahl 4 blinkt.
3. \* drehen, um die Stiftposition am Hebel gemäß Anbau einzustellen.
4. \* drücken, um zu bestätigen.
5. \* drehen bis Code 5 erscheint.
6. \* drücken, Codezahl 5 blinkt.
7. \* drehen und Nennhub des Ventils einstellen.
8. \* drücken, um zu bestätigen.



Stiftposition  
Standard: No



Nennbereich  
(mit Code 4 = No gesperrt)

### Initialisierungsmodus wählen:

1. \* drehen bis Code 6 erscheint.
2. \* drücken, Codezahl 6 blinkt.
3. \* drehen bis SUB erscheint.
4. \* drücken, um den Initialisierungsmodus SUB zu übernehmen.

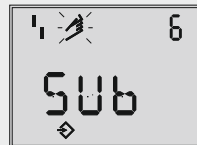

Init-Mode  
Standard: MAX

### Bewegungsrichtung vorgeben:



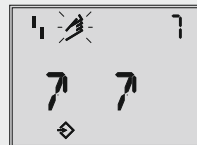

1. \* drehen bis Code 7 erscheint.
2. \* drücken, Codezahl 7 blinkt.
3. \* drehen und Bewegungsrichtung (↗/↘) einstellen.
4. \* drücken, um zu bestätigen.



Bewegungsrichtung  
Standard: ↗



**Hubbegrenzung deaktivieren:**

1.  drehen bis Code 11 erscheint.
2.  drücken, Codezahl 11 blinkt.
3.  drehen bis No erscheint.
4.  drücken, um die Hubbegrenzung zu deaktivieren.

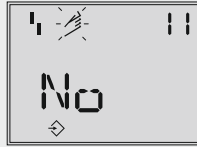





Hubbegrenzung  
Standard: No

**Druckgrenze und Regelparameter ändern:**

**i Info**

Die Druckgrenze (Code 16) sollte nicht geändert werden. Die Regelparameter  $K_p$  (Code 17) und  $T_V$  (Code 18) sollten nur geändert werden, wenn die Einstellung des ausgetauschten Stellungsreglers bekannt ist.

1.  drehen bis der gewünschte Code 16/17/18 erscheint.
2.  drücken, Codezahl 16/17/18 blinkt.
3.  drehen und angewählten Regelparameter einstellen.
4.  drücken, um zu bestätigen.

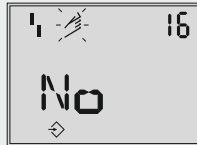

Druckgrenze  
Standard: No

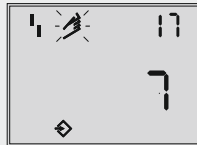

$K_p$ -Stufe  
Standard: 7

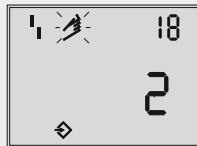

$T_V$ -Stufe  
Standard: 2

### Blockierstellung und Sicherheitsstellung vorgeben:

1. \* drehen bis Code 34 erscheint.
2. \* drücken, Codezahl 34 blinkt.
3. \* drehen und Schließrichtung (CCL gegen-/CL im Uhrzeigersinn) einstellen.
4. \* drücken, um zu bestätigen.
5. \* drehen bis Code 35 erscheint.
6. \* drücken, Codezahl 35 blinkt.
7. \* drehen und Blockierstellung einstellen, z. B. 5 mm (an der Hubanzeige des blockierten Ventils ablesen oder ausmessen).
8. Schalter für Sicherheitsstellung AIR TO OPEN oder AIR TO CLOSE nach Kap. 7.1 einstellen.
9. Volumendrossel nach Kap. 7.2 einstellen.



Schließrichtung (Drehrichtung, durch die die ZU-Stellung des Stellventils erreicht wird; Blickrichtung auf Display des Stellungsreglers); Standard: CCL

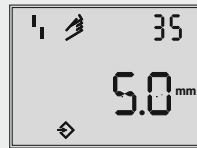

Blockierstellung  
Standard: 0









### Initialisierungslauf starten:

- INIT-Taste betätigen!  
Betriebsart wechselt auf MAN.  
Angezeigt wird die Blockierstellung.

Da keine vollständige Initialisierung durchgeführt wurde, zeigt der Stellungsregler den Fehlercode 76 (keine Notlauf eigenschaft) und eventuell Fehlercode 57 (Regelkreis) an. Diese Meldungen haben keinen Einfluss auf die Betriebsbereitschaft des Stellungsreglers.

### Blockierstellung aufheben und Wechsel in -Automatikbetrieb (AUTO):

Damit der Stellungsregler seinem Sollwert folgen kann, muss die Blockierstellung aufgehoben und der Stellungsregler in den Automatikbetrieb überführt werden.

1.  drehen bis Code 1 erscheint.
2.  drücken, Codezahl 1 und -Symbol blinken.
3.  drehen bis sich der Druck im Stellungsregler aufbaut und das Ventil etwas über die Blockierstellung auffährt.
4.  drücken, um die Blockierstellung aufzuheben.
5.  drehen bis Code 0 erscheint.
6.  drücken, Codezahl 0 blinkt.
7.  drehen bis *AUTO* erscheint.
8.  drücken, um zu bestätigen. Der Stellungsregler wechselt in den Automatikbetrieb. Angezeigt wird die aktuelle Ventilstellung in %.

- ➔ Neigt der Stellungsregler im Automatikbetrieb zum Schwingen, müssen die Regelparameter  $K_p$  und  $T_v$  leicht nachgestellt werden. Dabei sollte wie folgt vorgegangen werden:
- $T_v$  (Code 18) auf 4 stellen.
  - $K_p$  (Code 17) verkleinern, bis sich ein stabiles Verhalten des Stellungsreglers abzeichnet.

### Nullpunktkorrektur

- ➔ Wenn es der Prozess zulässt, sollte abschließend ein Nullpunktgleich vorgenommen werden, vgl. Kap. „Betrieb“.

## 7.6 Weitere Parameter einstellen

In der Codeliste in Anhang A sind alle Codes mit ihrer Bedeutung und ihren Defaultwerten (Werkseinstellung) aufgeführt.

Mit einem Stern (\*) gekennzeichneten Codes benötigen zur Einstellung eine Konfigurationsfreigabe, die mit Code 3 wie nachfolgend beschrieben, erreicht wird.

## Inbetriebnahme und Konfiguration

- ⊗ drehen bis Code 3 erscheint, Anzeige: No.
- ⊗ drücken, Codezahl 3 blinkt.

Die Einstellung unter Code 3 kann geändert werden.

- ⊗ drehen bis YES erscheint.

- ⊗ drücken, Anzeige ↕

Die Konfiguration ist freigegeben.

Jetzt können die einzelnen Codes nacheinander konfiguriert werden:

- ⊗ drehen und gewünschten Code wählen.
- ⊗ drücken, um gewünschten Code zu öffnen. Codezahl blinkt.
- ⊗ drehen und Einstellung wählen.
- ⊗ drücken, um die vorgenommene Einstellung zu bestätigen.

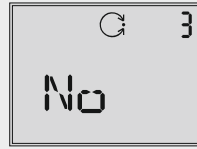

Code 3  
Konfiguration nicht freigegeben

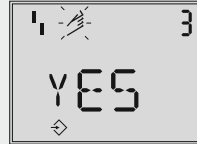

Konfiguration freigegeben

Findet innerhalb von 120 s keine Eingabe statt, verfällt die Konfigurationsfreigabe und es erfolgt ein Rücksprung auf Code 0.

### Eingabe abbrechen:

Eine Eingabe kann vor ihrer Bestätigung (⊗-Knopfdruck) abgebrochen werden, ohne dass die ausgewählte Einstellung übernommen wird:

- ⊗ drehen bis ESC erscheint.

- ⊗ drücken, um zu bestätigen.

Die Eingabe wird beendet, ohne dass der zuvor eingestellte Wert übernommen wird.



Abbruch der Anzeige

## 7.7 Inbetriebnahme über lokale Schnittstelle (SSP)

Die Inbetriebnahme und Einstellung/Bedienung des Stellungsreglers kann außer lokal am Stellungsregler oder mit Hilfe des beim Anwender vorhandenen Feldbus-Konfigurations- bzw. Betriebssystems auch mit dem SAMSON-Bedienprogramm TROVIS-VIEW über die im Gerät eingebaute serielle Schnittstelle erfolgen. Mit Hilfe des Gerätemoduls 3730-4 für TROVIS-VIEW können alle Parameter eingestellt werden.

Zum Anschluss des Stellungsreglers an die serielle Schnittstelle des PCs ist ein Adapter (Bestell-Nr. 1400-9740) erforderlich.





Die Energieversorgung des Geräts kann sowohl über den Anschluss an ein Feldbussegment als auch über eine Gleichspannungsquelle (9 bis 32 V) über die Busanschlussklemmen des Geräts erfolgen (bei eigensicheren Geräten muss innerhalb und außerhalb des Ex-Bereichs eine geeignete eigensichere Quelle genutzt werden). Bei Anschluss an ein PROFIBUS-PA-Bussegment ist der gleichzeitige Betrieb von TROVIS-VIEW und Feldbussystem uneingeschränkt möglich.

## 7.8 Busadresse einstellen

Über einen Segmentkoppler können bis zu 32 Stellungsregler (im Nicht-Ex-Bereich) an einem PROFIBUS-PA Segment betrieben werden. Jedem Stellungsregler im Segment ist eine eindeutige, sich nicht wiederholende Busadresse im Bereich von 0 bis 125 zuzuordnen.

### Konfiguration freigeben:

Die Konfigurationsfreigabe verfällt nach 120 Sekunden ohne Bedienhandlung.

1.  drehen bis Code 3 erscheint (Anzeige: No).
2.  drücken, Codezahl 3 blinkt.
3.  drehen bis YES erscheint.
4.  drücken, um zu bestätigen (Anzeige: .

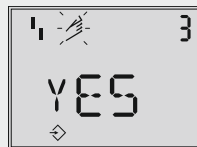

Konfigurationsfreigabe  
Standard: No

### Busadresse einstellen:

1. ⌘ drehen bis Code 46 erscheint.
2. ⌘ drücken, Codezahl 46 blinkt.
3. ⌘ drehen und gewünschte Busadresse einstellen.
4. ⌘ 10 Sekunden drücken.

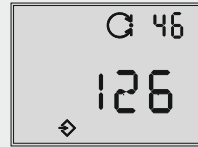

Standard: 126

Die Adresse wird direkt übernommen, wenn sich das Gerät nicht im zyklischen Datenaustausch befindet. Während des zyklischen Datenaustausches wird die neu eingestellte Adresse vom Gerät gespeichert und nach Verlassen des zyklischen Datenaustauschs übernommen. Die neu vergebene Adresse wird in diesem Fall im Wechsel mit der aktuellen Adresse unter Code 46 angezeigt. Die neue Adresse wird mit „n“ (new), die aktuell verwendete mit „o“ (old) gekennzeichnet.

#### **i** Info

Das Umsetzen der Busadresse mittels Profibus-Kommando SET\_ADRESS ist nur möglich, wenn die Busadresse den Standardzustand [126] aufweist, vgl. ► KH 8384-4.

## 7.9 Induktiven Grenzkontakt einstellen

Bei der Ausführung mit induktivem Grenzkontakt befindet sich auf der Drehachse des Stellungsreglers eine einstellbare Steuerfahne (1), die den Schlitzinitiator (3) betätigt.

Für den Betrieb des induktiven Grenzkontakts ist in den Ausgangsstromkreis ein entsprechender Schaltverstärker (vgl. Kap. „Montage“) einzuschalten.

Wenn sich die Steuerfahne (1) im Feld des Initiators befindet, wird dieser hochohmig. Liegt sie nicht mehr in diesem Feld, wird dieser Initiator niederohmig.

Der Grenzkontakt wird normalerweise so eingestellt, dass in einer Endlage ein Signal ansteht. Der Schaltpunkt ist aber auch zur Signalisierung einer Zwischenstellung einstellbar.

Die gewünschte Schaltfunktion, ob das Ausgangsrelais beim Eintauchen der Steuerfahne im Schlitzinitiator angezogen oder abgefallen sein soll, ist gegebenenfalls am Schaltverstärker anzuwählen.

## Schaltpunkteinstellung

---

### **i** Info

*Beim Justieren oder Überprüfen ist der Schaltpunkt immer von der Mittelstellung (50 %) anzufahren.*

---

Um bei allen Umgebungsbedingungen ein sicheres Schalten zu gewährleisten, sollte der Schaltpunkt mindestens 5 % vor dem mechanischen Anschlag (AUF – ZU) eingestellt werden.

### **Für ZU-Stellung:**

1. Stellungsregler initialisieren.
2. Stellungsregler durch Verstellen mit der MAN-Funktion auf 5 % fahren (vgl. Display).
3. Steuerfahne mit der gelben Justierschraube (2) so verstellen, dass die Steuerfahne eintaucht oder austauscht und der Schaltverstärker anspricht.  
Als Indikator kann die Schaltspannung gemessen werden.

### **Kontaktfunktion:**

- Steuerfahne austauschen > Kontakt wird geschlossen
- Steuerfahne eintauchen > Kontakt wird geöffnet

### **Für AUF-Stellung:**

1. Stellungsregler initialisieren.
2. Stellungsregler durch Verstellen mit der MAN-Funktion auf 95 % fahren (vgl. Display).
3. Steuerfahne (1) mit der gelben Justierschraube (2) so verstellen, dass die Steuerfahne am Schlitzinitiator (3) eintaucht oder austauscht.  
Als Indikator kann die Schaltspannung gemessen werden.

### **Kontaktfunktion:**

- Steuerfahne austauschen > Kontakt wird geschlossen.
- Steuerfahne eintauchen > Kontakt wird geöffnet.

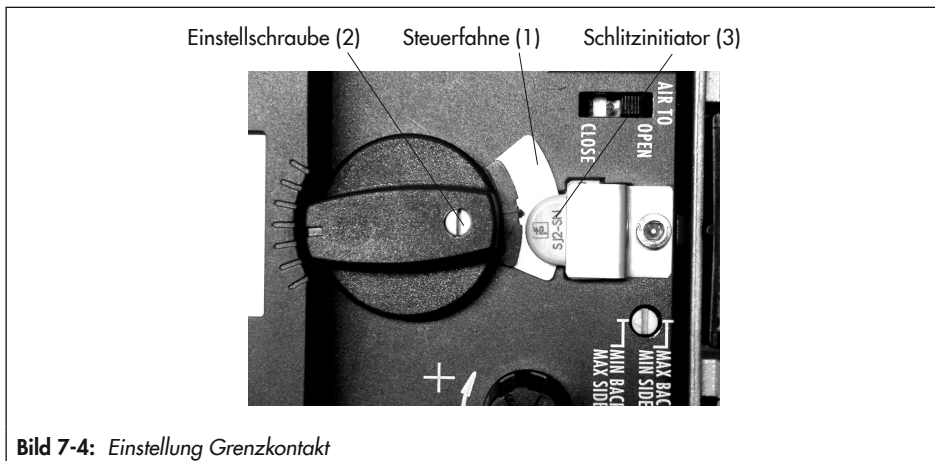

**Bild 7-4:** *Einstellung Grenzkontakt*



## 8 Betrieb

Die in diesem Kapitel beschriebenen Arbeiten dürfen nur durch Fachpersonal durchgeführt werden, das der jeweiligen Aufgabe entsprechend qualifiziert ist.

### ⚠ GEFAHR

#### Lebensgefahr durch Zündung einer explosionsfähigen Atmosphäre!

- Installation, Betrieb oder Wartung des Stellungsreglers nur durch Personen durchführen lassen, die eine Ausbildung oder Unterweisung bzw. eine Berechtigung zum Arbeiten an explosionsgeschützten Geräten in explosionsgefährdeten Anlagen haben.

### ⚠ WARNUNG

#### Quetschgefahr durch bewegliche Teile am Ventil!

- Bewegliche Teile während des Betriebs nicht berühren.
- Stellventil vor Montage- und Installationsarbeiten des Stellungsreglers außer Betrieb nehmen, dazu Hilfsenergie und Stellsignal unterbrechen und verriegeln.
- Lauf der Antriebs- und Kegelstange nicht durch Einklemmen von Gegenständen im Joch behindern.

## 8.1 Anzeige anpassen

Um die Anzeige am Stellungsregler der Anbausituation anzupassen, kann die Darstellung um 180° gedreht werden. Ist die Darstellung auf dem Kopf, wie folgt vorgehen:

1. ⌘ drehen bis Code 2 erscheint.
2. ⌘ drücken, Codezahl 2 blinkt.
3. ⌘ drehen und gewünschte Leserichtung einstellen.
4. ⌘ drücken, um zu bestätigen.



Leserichtung für Anbau pneumatische Anschlüsse rechts



Leserichtung für Anbau pneumatische Anschlüsse links

## 8.2 Betriebsarten wechseln

### 8.2.1 Regelbetrieb (Automatikbetrieb)

Standardmäßig befindet sich der Stellungsregler nach einmal erfolgter Initialisierung im G-Automatikbetrieb (AUTO).



Automatikbetrieb

### 8.2.2 Handbetrieb

Umstellung auf -Handbetrieb (MAN):

1. drehen bis Code 0 erscheint.
2. drücken, Anzeige: *AUTO*, Codezahl 0 blinkt.
3. drehen bis *MAN* erscheint.
4. drücken, der Stellungsregler wechselt in den -Handbetrieb.

Der Handbetrieb startet mit dem letzten Sollwert des Automatikbetriebs, sodass die Umstellung stoßfrei erfolgt. Angezeigt wird die aktuelle Stellung in %.



Automatikbetrieb



Handbetrieb





Hand-Sollwert einstellen:

1. drehen bis Code 1 erscheint.
2. drücken, Codezahl 1 blinkt.
3. drehen, bis sich der Druck im Stellungsregler aufbaut, das Stellventil reagiert und die gewünschte Ventilstellung angefahren wird.







Nach ca. 120 s ohne Bedienhandlung geht der Stellungsregler zurück auf Code 0, bleibt aber im Handbetrieb.

### Umstellung auf -Automatikbetrieb (AUtO)

1.  drehen bis Code 0 erscheint.
2.  drücken, Codezahl 0 blinkt.
3.  drehen bis AUtO erscheint.
4.  drücken, der Stellungsregler wechselt in den Automatikbetrieb.

## 8.2.3 Sicherheitsstellung (SAFE)





Soll das Ventil in die bei der Inbetriebnahme festgelegte Sicherheitsstellung (vgl. Kap. „Inbetriebnahme und Konfiguration“) gefahren werden, ist wie folgt vorzugehen:

1.  drehen bis Code 0 erscheint.
2.  drücken, Anzeige: aktuelle Betriebsart (AUtO oder MAN), Codezahl 0 blinkt.
3.  drehen bis SAFE erscheint.
4.  drücken, Anzeige: S



Das Ventil fährt in die Sicherheitsstellung.  
Wenn der Stellungsregler initialisiert ist, wird jetzt die aktuelle Ventilstellung in % angezeigt.

### Verlassen der Sicherheitsstellung:

1.  drehen bis Code 0 erscheint.
2.  drücken, Codezahl 0 blinkt.
3.  drehen und gewünschte Betriebsart AUtO oder MAN einstellen.
4.  drücken, um zu bestätigen.
5. Der Stellungsregler wechselt in die eingestellte Betriebsart.

## 8.3 Nullpunktgleich durchführen

Bei Unstimmigkeiten in der Schließstellung, z. B. bei weich dichtenden Kegeln kann es erforderlich werden, den Nullpunkt neu zu justieren.

### **⚠ WARNUNG**

**Verletzungen durch ein-/ausfahrende Antriebsstange!**

→ Antriebsstange nicht berühren und nicht blockieren!

### **ⓘ HINWEIS**

**Störung des Prozessablaufs durch unzulässiges Verfahren der Antriebsstange!**

→ Nullpunktgleich nur bei geschlossenen Absperrventilen, nicht bei laufendem Prozess vornehmen!

Um einen Nullpunktgleich durchführen zu können, muss der Stellungsregler an die pneumatische Hilfsenergie angeschlossen sein.

### **Konfiguration freigeben:**

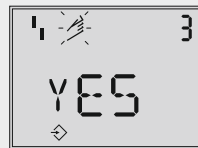

Die Konfigurationsfreigabe verfällt nach 120 Sekunden ohne Bedienung.

1. ⌘ drehen bis Code 3 erscheint (Anzeige: No).
2. ⌘ drücken, Codezahl 3 blinkt.
3. ⌘ drehen bis YES erscheint.
4. ⌘ drücken, um zu bestätigen (Anzeige: ↵).



Konfigurationsfreigabe  
Standard: No

**Nullpunktgleich durchführen:**

1.  drehen bis Code 6 erscheint.
2.  drücken, Codezahl 6 blinkt.
3.  drehen bis ZP erscheint.

→ INIT-Taste betätigen!

Der Nullpunktgleich wird ausgelöst, der Stellungsregler fährt das Stellventil in die ZU-Stellung und justiert den internen elektrischen Nullpunkt neu.

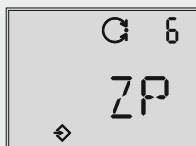





Init-Mode  
Standard: MAX

**8.4 Stellungsregler zurücksetzen (Reset)**

Ein Reset setzt alle Inbetriebnahme- und Einstellparameter und die Diagnose auf die vom Werk vorgegebenen Standardwerte (vgl. Codeliste im Anhang) zurück.

**Konfiguration freigeben:**





Die Konfigurationsfreigabe verfällt nach 120 Sekunden ohne Bedienhandlung.

1.  drehen bis Code 3 erscheint (Anzeige: No).
2.  drücken, Codezahl 3 blinkt.
3.  drehen bis YES erscheint.
4.  drücken, um zu bestätigen (Anzeige: ).



Konfigurationsfreigabe  
Standard: No

**Inbetriebnahmeparameter zurücksetzen:**

1.  drehen bis Code 36, Anzeige: ●●●●- erscheint.
2.  drücken, Codezahl 36 blinkt.
3.  drehen bis *DIAG/STD/DS* erscheint.
4.  drücken, um zu bestätigen.  
Alle Inbetriebnahmeparameter und die Diagnose werden auf die vorgegebenen Standardwerte zurückgesetzt.

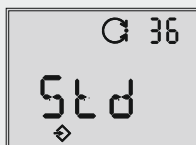

Reset  
Standard: No

---

**i Info**

- Mit Code 36 - diAG ist es möglich, nur die Diagnosedaten (EXPERTplus) zurückzusetzen, vgl. ► EB 8389 „Ventildiagnose EXPERTplus“.
  - Das Rücksetzen der Regel- und Identifikationsparameter sowie der Busadresse erfolgt mit dem Parameter FACTORY\_RESET, vgl. Konfigurationshinweise ► KH 8384-4.
-

## 9 Störung

Störungen werden im Display durch Fehlercodes angezeigt. Die Auflistung in Anhang A zeigt mögliche Fehlermeldungen und Maßnahmen zur Abhilfe.

Fehlercodes werden entsprechend ihrer Statusklassifikation über den Sammelstatus im Display angezeigt (Wartungsbedarf/Wartungsanforderung: , Ausfall: **I**). Ist einem Fehlercode die Statusklassifikation „Keine Meldung“ zugeordnet, dann geht der Fehler nicht in den Sammelstatus ein.

Für jeden Fehlercode ist ab Werk eine Statusklassifikation voreingestellt. Änderungen in der Statusklassifikation können über die Bediensoftware TROVIS-VIEW und über die PROFIBUS-PA-Parameter erfolgen. Nähere Informationen enthält die Diagnoseanleitung ► EB 8389 „Ventildiagnose EXPERTplus“ und die Konfigurationshinweise ► KH 8384-4.

Um eine bessere Übersicht zu gewährleisten, verdichten sich die klassifizierte Meldungen zu einem Sammelstatus für den Stellungsregler gemäß NAMUR-Empfehlung NE 107. Es wird zwischen folgenden Statusmeldungen unterschieden:

### – Ausfall

Das Gerät kann auf Grund einer Funktionsstörung im Gerät oder an seiner Peripherie seiner Aufgabenstellung nicht folgen oder hat noch keine erfolgreiche Initialisierung durchlaufen.

### – Wartungsbedarf

Das Gerät kann seiner Aufgabenstellung noch (eingeschränkt) folgen, ein Wartungsbedarf oder überdurchschnittlicher Verschleiß wurde festgestellt. Der Abnutzungsvorrat ist bald erschöpft oder nimmt schneller ab als vorgesehen. Ein Wartungseingriff ist mittelfristig notwendig.

### – Wartungsanforderung

Das Gerät kann seiner Aufgabenstellung noch (eingeschränkt) folgen, ein Wartungsbedarf oder überdurchschnittlicher Verschleiß wurde festgestellt. Der Abnutzungsvorrat ist bald erschöpft oder nimmt schneller ab als vorgesehen. Ein Wartungseingriff ist kurzfristig notwendig.

### – Prozessbedingte Störung/ Außerhalb der Spezifikation

Das Gerät wird außerhalb der spezifizierten Einsatzbedingungen betrieben.

### – Funktionskontrolle

Am Gerät werden Test- oder Abgleichprozeduren durchgeführt, das Gerät kann für die Dauer seiner Aufgabenstellung vorübergehend nicht folgen.

Ist einem Ereignis „Keine Meldung“ zugeordnet, so hat dieses Ereignis keinen Einfluss auf den Sammelstatus.

**Tabelle 9-1:** Anzeige des Sammelstatus im Display

Sammelstatus	Anzeige Stellungsregler
Ausfall	
Funktionskontrolle	Textmeldung, z. B. TUNE oder TEST
Wartungsbedarf/ Wartungsanforderung	
Prozessbedingte Störung/ Außerhalb der Spezifikation	blinkend
Keine Meldung	–

Die Meldung mit der höchsten Priorität bestimmt den Sammelstatus des Geräts.

## 9.1 Fehler erkennen und beheben

### **GEFAHR**

**Lebensgefahr durch Zündung einer explosionsfähigen Atmosphäre!**

→ *Installation, Betrieb oder Wartung des Stellungsreglers nur durch Personen durchführen lassen, die eine Ausbildung oder Unterweisung bzw. eine Berechtigung zum Arbeiten an explosionsgeschützten Geräten in explosionsgefährdeten Anlagen haben.*

### **WARNUNG**

**Quetschgefahr durch bewegliche Teile am Ventil!**

- *Bewegliche Teile während des Betriebs nicht berühren.*
- *Stellventil vor Montage- und Installationsarbeiten des Stellungsreglers außer Betrieb nehmen, dazu Hilfsenergie und Stellsignal unterbrechen und verriegeln.*
- *Lauf der Antriebs- und Kegelstange nicht durch Einklemmen von Gegenständen im Joch behindern.*

Störungen allgemeiner Natur sind in Tabelle 9-1 aufgeführt.

Falls Störmeldungen vorliegen, wird die mögliche Fehlerursache ab Code 49 angezeigt. In der Anzeige erscheint dann *Err*.

**Beispiel:**

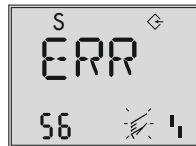







Beispiel:  
Fehler Stift-Position

- Ursache und Abhilfe können der Code-liste in Anhang A entnommen werden.



## Fehlermeldung quittieren

1.  drehen, bis Code 3 erscheint (Anzeige: No).
2.  drücken, Codezahl 3 blinkt.
3.  drehen, bis YES erscheint.
4.  drücken, um zu bestätigen (Anzeige: ).
5.  drehen bis Fehlercode, der quittiert werden soll, erscheint.
6.  drücken, um die Fehlermeldung zu quittieren.

### Info

Bei Störungen, die sich nicht mithilfe von Tabelle 9-2 und der Codeliste in Anhang A beheben lassen, After Sales Service von SAMSON kontaktieren.

**Tabelle 9-2:** Weitere Fehler und Maßnahmen zur Behebung

Fehlerbeschreibung	Maßnahmen
Keine Anzeige auf dem Display	<ul style="list-style-type: none"> <li>→ Elektrischen Anschluss sowie Stromversorgung prüfen.</li> <li>→ Umgebungstemperatur beachten (der Arbeitsbereich des Displays liegt bei Temperaturen von <math>-30</math> bis <math>+65</math> °C).</li> </ul>
Antrieb bewegt sich zu langsam	<ul style="list-style-type: none"> <li>→ Zuluftdruck kontrollieren.</li> <li>→ Softwaredrossel ausschalten.</li> <li>→ Verrohrungs- bzw. Verschraubungsquerschnitt prüfen.</li> <li>→ Konfiguration der Anbauteile prüfen.</li> </ul>
Antrieb bewegt sich in die falsche Richtung	<ul style="list-style-type: none"> <li>→ Kennlinieneinstellung prüfen.</li> <li>→ Verrohrung prüfen.</li> <li>→ Konfiguration der Anbauteile prüfen.</li> </ul>
Gerät hat starke Leckage	<ul style="list-style-type: none"> <li>→ Anbau prüfen.</li> <li>→ Dichtungen in den Anschlussplatten prüfen.</li> </ul>

### 9.2 Notfallmaßnahmen durchführen

Der Sicherheitsfall tritt bedingt durch den i/p-Wandler oder das Magnetventil und bei Ausfall der pneumatischen Hilfsenergie ein. Der Stellungsregler entlüftet seinen pneumatischen Ausgang vollständig gegen Atmosphäre und dadurch den pneumatischen Antrieb. Als Folge fährt das Ventil in die Sicherheitsstellung. Die Sicherheitsstellung ist abhängig von den Federn im pneumatischen Antrieb „schließend“ oder „öffnend“.

Bei Ausfall der pneumatischen Hilfsenergie, bei Auslösen des optionalen Magnetventils oder der optionalen Zwangsentlüftung und bei Erreichen des Abschaltsignals bleiben mit Ausnahme der Regelung/Steuerung alle sonstigen Gerätefunktionen einschließlich Diagnose sowie Stellungs- und Statusrückmeldung erhalten.



#### **Tipp**

*Notfallmaßnahmen im Fall einer Störung am Ventil und Antrieb sind in der zugehörigen Ventil- bzw. Antriebsdokumentation beschrieben.*

---

→ Notfallmaßnahmen der Anlage obliegen dem Anlagenbetreiber.

## 10 Instandhaltung

Die in diesem Kapitel beschriebenen Arbeiten dürfen nur durch Fachpersonal durchgeführt werden, das der jeweiligen Aufgabe entsprechend qualifiziert ist.

### ⚠ GEFAHR

#### **Lebensgefahr durch Zündung einer explosionsfähigen Atmosphäre!**

- Installation, Betrieb oder Wartung des Stellungsreglers nur durch Personen durchführen lassen, die eine Ausbildung oder Unterweisung bzw. eine Berechtigung zum Arbeiten an explosionsgeschützten Geräten in explosionsgefährdeten Anlagen haben.

### ⚠ WARNUNG

#### **Quetschgefahr durch bewegliche Antriebs- und Kegelstange am Ventil!**

- Bewegliche Teile während des Betriebs nicht berühren.
- Stellventil vor Montage- und Installationsarbeiten des Stellungsreglers außer Betrieb nehmen, dazu Hilfsenergie und Stellsignal unterbrechen und verriegeln.
- Lauf der Antriebs- und Kegelstange nicht durch Einklemmen von Gegenständen im Joch behindern.

### ⚠ WARNUNG

#### **Aufhebung der Eigensicherheit bei eigensicheren Geräten!**

- Eigensichere Geräte, die in eigensicheren Stromkreisen eingesetzt werden sollen, ausschließlich mit bescheinigten eigensicheren Vorschaltgeräten verbinden.
- Eigensichere Geräte, die mit nicht bescheinigten eigensicheren Vorschaltgeräten verbunden wurden, nicht wieder in eigensicheren Stromkreisen betreiben.
- Zulässige in der EG-Baumusterprüfbescheinigung angegebene elektrische Höchstwerte ( $U_i$  bzw.  $U_0$ ,  $I_i$  bzw.  $I_0$ ,  $P_i$  bzw.  $P_0$ ,  $C_i$  bzw.  $C_0$  und  $L_i$  bzw.  $L_0$ ) für die Zusammenschaltung der eigensicheren elektrischen Betriebsmittel nicht überschreiten.

Der Stellungsregler wurde von SAMSON vor Auslieferung geprüft.

- Mit der Durchführung nicht beschriebener Instandhaltungs- und Reparaturarbeiten ohne Zustimmung des After Sales Service von SAMSON erlischt die Produktgewährleistung.
- Als Ersatzteile nur Originalteile von SAMSON verwenden, die der Ursprungsspezifikation entsprechen.

**Das Gerät ist wartungsfrei.**

### 10.1 Deckelfenster reinigen

Von Zeit zu Zeit kann es notwendig sein, das Sichtfenster am Deckel zu reinigen.

#### ! HINWEIS

#### **Beschädigung des Deckelfensters durch unsachgemäßes Reinigen!**

Das Deckelfenster besteht aus Makrolon® (neues Design) und kann durch abrasive oder lösungsmittelhaltige Reiniger beschädigt werden.

- Deckelfenster nicht trocken abreiben.
- Keine chlor- oder alkoholhaltigen, ätzenden, aggressiven oder scheuernde Reinigungsmittel verwenden.
- Keine Scheuerlappen, Bürsten oder Ähnliches benutzen.

### 10.2 Siebeinsätze reinigen

In den pneumatischen Anschlüssen Supply und Output befinden sich Siebeinsätze mit 100 µm Maschenweite als Filter, die bei Bedarf herausgeschraubt und gereinigt werden können.

### 10.3 Zuluft-Reduzierstationen warten

Die Wartungsvorschriften von eventuell vorgeschalteten Zuluft-Reduzierstationen sind zu beachten.

### 10.4 Firmware updaten

Ein Update der Firmware, bei sich im Betrieb befindenden Stellungsreglern, kann wie nachfolgend beschrieben erfolgen. Ein Update darf nur von schriftlich benannten Personen erfolgen. Die Personen werden von der SAMSON-Qualitätssicherung benannt und bekommen ein Prüfzeichen zugewiesen.

Laptops und PCs, die mit Netzspannung verbunden sind, dürfen nur mit eigensicheren Betriebsmitteln zusammengeschaltet werden, wenn der Isolated USB Interface Adapter von SAMSON (Bestell-Nr. 1400-9740 ) zur Softwareprogrammierung oder für Testroutinen zwischengeschaltet ist.

#### **Update außerhalb des explosionsgefährdeten Bereichs:**

- Stellungsregler ausbauen und das Update außerhalb des explosionsgefährdeten Bereichs durchführen.



#### **Update vor Ort:**

- Ein Update ist nur nach Vorlage des unterschriebenen Feuererlaubnisscheins des Betreibers der Anlage zulässig.
- Nach erfolgreichem Update die aktuelle Firmware auf dem Typenschild nachtragen (z. B. mittels Aufkleber).
- Das Update ist vom SAMSON-Beauftragten mittels Prüfzeichen (Stempel) auf dem Gerät zu bestätigen.

## 10.5 Stellungsregler periodisch prüfen

SAMSON empfiehlt zumindest die Prüfungen gemäß Tabelle 10-1.

**Tabelle 10-1:** *Empfohlene Prüfungen*

Prüfung	Maßnahmen bei negativem Prüfergebnis
Einprägungen oder Aufprägungen am Stellungsregler, Aufkleber und Schilder auf Lesbarkeit und Vollständigkeit prüfen.	Beschädigte, fehlende oder fehlerhafte Schilder oder Aufkleber sofort erneuern.
	Durch Verschmutzung unleserliche Beschriftungen reinigen.
Anbau des Stellungsreglers und ggf. des Leckagesensors auf festen Sitz prüfen.	Lockere Montageschrauben nachziehen.
Luftanschlüsse prüfen.	Lockere Einschraubverschraubungen festziehen.
	Undichte Luftrohre und -schläuche austauschen.
Stromleitungen prüfen.	Lockere Kabelverschraubungen festziehen.
	Sicherstellen, dass die Litzen in die Klemme geschoben sind und lockere Schrauben an den Anschlussklemmen festziehen.
	Beschädigte Leitungen erneuern.
Fehlermeldungen im Display prüfen (erkennbar an den Symbolen  und  .	Fehler beheben, vgl. Kap. „Störungen“.



## 11 Außerbetriebnahme

Die in diesem Kapitel beschriebenen Arbeiten dürfen nur durch Fachpersonal durchgeführt werden, das der jeweiligen Aufgabe entsprechend qualifiziert ist.

### GEFÄHR

#### **Lebensgefahr durch Aufhebung des Explosionsschutzes!**

Bei geöffnetem Gehäusedeckel des Stellungsreglers ist der Explosionsschutz nicht mehr gewährleistet.

- Bei Montage- und Installationsarbeiten in explosionsgefährdeten Bereichen die EN 60079-14, VDE 0165 Teil 1 beachten.

### HINWEIS

#### **Störung des Prozessablaufs durch Unterbrechung der Regelung!**

- Montage- und Wartungsarbeiten am Stellungsregler nicht im laufenden Prozess und nur bei geschlossenen Absperrvorrichtungen vornehmen.

Um den Stellungsregler für die Demontage außer Betrieb zu nehmen, folgende Schritte ausführen:

- Stellventil unter Beachtung der Ventildokumentation außer Betrieb nehmen.
- Zuluftdruckleitung zum Stellungsregler schließen und verriegeln.
- Elektrische Hilfsenergie abstellen und verriegeln.





## 12 Demontage

Die in diesem Kapitel beschriebenen Arbeiten dürfen nur durch Fachpersonal durchgeführt werden, das der jeweiligen Aufgabe entsprechend qualifiziert ist.

---

### **GEFAHR**

#### **Lebensgefahr durch Zündung einer explosionsfähigen Atmosphäre!**

- Bei Montage und Installation in explosionsgefährdeten Bereichen die EN 60079-14, VDE 0165 Teil 1 beachten.
  - Installation, Betrieb oder Wartung des Stellungsreglers nur durch Personen durchführen lassen, die eine Ausbildung oder Unterweisung bzw. eine Berechtigung zum Arbeiten an explosionsgeschützten Geräten in explosionsgefährdeten Anlagen haben.
- 
- Stellungsregler außer Betrieb nehmen, vgl. Kap. „Außerbetriebnahme“.
  - Leitungen für elektrische Hilfsenergie abklemmen und aus dem Stellungsregler entfernen.
  - Anschlussverschraubungen an den Anschlüssen Output 38 und Supply 9 des Stellungsreglers abschrauben.
  - Zum Demontieren die drei Befestigungsschrauben des Stellungsreglers lösen.



## 13 Reparatur

Wenn der Stellungsregler defekt ist, muss er repariert oder ausgetauscht werden.

### ! HINWEIS

**Beschädigung des Stellungsreglers durch unsachgemäße Instandsetzung und Reparatur!**

- ➔ *Instandsetzungs- und Reparaturarbeiten nicht selbst durchführen.*
- ➔ *Für Instandsetzungs- und Reparaturarbeiten After Sales Service von SAMSON kontaktieren.*

### 13.1 Ex-Geräte instand setzen

Wird das Betriebsmittel in einem Teil, von dem der Explosionsschutz abhängt, in Stand gesetzt, so darf dieser erst wieder in Betrieb genommen werden, wenn ein Sachverständiger das Betriebsmittel gemäß den Anforderungen des Explosionsschutzes überprüft hat, darüber eine Bescheinigung ausgestellt oder das Betriebsmittel mit seinem Prüfzeichen versehen hat. Die Prüfung durch den Sachverständigen kann entfallen, wenn das Betriebsmittel vor der erneuten Inbetriebnahme vom Hersteller einer Stückprüfung unterzogen wurde und die erfolgreiche Stückprüfung durch das Anbringen eines Prüfzeichens auf dem Betriebsmittel bestätigt wurde.

Der Austausch von Ex-Komponenten darf nur mit original stückgeprüften Komponenten des Herstellers erfolgen.

Geräte, die bereits außerhalb explosionsgefährdeter Bereiche verwendet wurden und künftig innerhalb explosionsgefährdeter Bereiche eingesetzt werden sollen, unterliegen den Bestimmungen für instandgesetzte Geräte. Sie sind vor dem Einsatz innerhalb explosionsgefährdeter Bereiche entsprechend den Bedingungen, die für die „Instandsetzung von Ex-Geräten“ gelten, einer Überprüfung zu unterziehen.

Für die Instandsetzung von Ex-Geräten gilt die EN 60079-19.

### 13.2 Geräte an SAMSON senden

Defekte Geräte können zur Reparatur an SAMSON gesendet werden.

Beim Rückversand an SAMSON wie folgt vorgehen:

1. Stellungsregler außer Betrieb nehmen, vgl. Kap. „Außerbetriebnahme“.
2. Stellungsregler demontieren, vgl. Kap. „Demontage“.
3. Weiter vorgehen wie auf der Retouren-Seite im Internet beschrieben, vgl.
  - ▶ [www.samsongroup.com](http://www.samsongroup.com) > Service & Support > After Sales Service > Retouren



## 14 Entsorgung

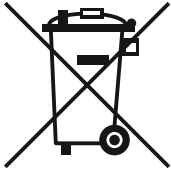

SAMSON ist in Deutschland  
registrierter Hersteller bei der  
Stiftung Elektroaltgeräte Register  
(Stiftung ear),  
WEEE-Reg.-Nr.: DE 62194439

- Bei der Entsorgung lokale, nationale und internationale Vorschriften beachten.
- Alte Bauteile, Schmiermittel und Gefahrstoffe nicht dem Hausmüll zuführen.



### **Tip**

*SAMSON kann auf Kundenwunsch einen Dienstleister mit Zerlegung und Recycling beauftragen.*

---



## 15 Zertifikate

Das nachfolgende Zertifikat steht auf der nächsten Seite zur Verfügung:

- EU Konformitätserklärung für Typ 3730-4
- EU Konformitätserklärung für Typ 3730-41
- EU Konformitätserklärung für Typ 3730-45
- EU Konformitätserklärung für Typ 3730-48
- EAC-Zertifikat für Typ 3730-4
- ATEX: EG-Baumusterprüfbescheinigung für Typ 3730-41 und Typ 3730-45
- ATEX: Konformitätsaussage für Typ 3730-48
- IECEx: IECEx Certificate of Conformity für Typ 3730-41, Typ 3730-45 und Typ 3730-48
- EAC (GOST): Zertifikat für Typ 3730-4

Die abgedruckten Zertifikate entsprechen dem Stand bei Drucklegung. Die jeweils aktuellsten Zertifikate liegen im Internet unter dem Produkt ab: ► [www.samsongroup.com](http://www.samsongroup.com)  
> Produkte & Anwendungen > Produktselektor > Anbaugeräte > 3730-4



## EU Konformitätserklärung / EU Declaration of Conformity / Déclaration UE de conformité

Die alleinige Verantwortung für die Ausstellung dieser Konformitätserklärung trägt der Hersteller/  
This declaration of conformity is issued under the sole responsibility of the manufacturer/  
La présente déclaration de conformité est établie sous la seule responsabilité du fabricant.  
Für das folgende Produkt / For the following product / Nous certifions que le produit

### Elektropneumatischer Stellungsregler mit PROFIBUS-PA-Kommunikation / Electropneumatic Positioner with PROFIBUS-PA communication / Positionneur électropneumatique avec communication PROFIBUS-PA Typ/Type/Type 3730-4...

wird die Konformität mit den einschlägigen Harmonisierungsrechtsvorschriften der Union bestätigt/  
the conformity with the relevant Union harmonisation legislation is declared with/  
est conforme à la législation d'harmonisation de l'Union applicable selon les normes:

EMC 2014/30/EU

EN 61000-6-2:2005, EN 61000-6-3:2007  
+A1:2011, EN 61326-1:2013

RoHS 2011/65/EU

EN 50581:2012

Hersteller / Manufacturer / Fabricant:

SAMSON AKTIENGESELLSCHAFT  
Weismüllerstraße 3  
D-60314 Frankfurt am Main  
Deutschland/Germany/Allemagne

Frankfurt / Francfort, 2017-07-29

Im Namen des Herstellers/ On behalf of the Manufacturer/ Au nom du fabricant.

*i.v. H. Zager*

Hanno Zager  
Leiter Qualitätssicherung/Head of Quality Management/  
Responsable de l'assurance de la qualité

*i.v. Dirk Hoffmann*

Dirk Hoffmann  
Zentralabteilungsleiter/Head of Department/Chef de département  
Entwicklungsorganisation/Development Organization





**SAMSON**

**EU Konformitätserklärung / EU Declaration of Conformity /  
Déclaration UE de conformité**

Die alleinige Verantwortung für die Ausstellung dieser Konformitätserklärung trägt der Hersteller/  
This declaration of conformity is issued under the sole responsibility of the manufacturer/  
La présente déclaration de conformité est établie sous la seule responsabilité du fabricant.  
Für das folgende Produkt / For the following product / Nous certifions que le produit

**Elektropneumatischer Stellungsregler mit PROFIBUS-PA-Kommunikation /  
Electropneumatic Positioner with PROFIBUS-PA communication /  
Positionneur électropneumatique avec communication PROFIBUS-PA  
Typ/Type/Type 3730-41..**

entsprechend der EU-Baumusterprüfbescheinigung PTB 04 ATEX 2109 ausgestellt von der/  
according to the EU Type Examination PTB 04 ATEX 2109 issued by/  
établi selon le certificat CE d'essais sur échantillons PTB 04 ATEX 2109 émis par:

Physikalisch Technische Bundesanstalt  
Bundesallee 100  
D-38116 Braunschweig

Benannte Stelle/Notified Body/Organisme notifié 0102

wird die Konformität mit den einschlägigen Harmonisierungsrechtsvorschriften der Union bestätigt/  
the conformity with the relevant Union harmonisation legislation is declared with/  
est conforme à la législation d'harmonisation de l'Union applicable selon les normes:

EMC 2014/30/EU	EN 61000-6-2:2005, EN 61000-6-3:2007 +A1:2011, EN 61326-1:2013
Explosion Protection 94/9/EC (bis/to 2016-04-19)	EN 60079-0:2012/A11:2013,
Explosion Protection 2014/34/EU (ab/from 2016-04-20)	EN 60079-11:2012, EN 60079-31:2014
RoHS 2011/65/EU	EN 50581:2012

Hersteller / Manufacturer / Fabricant:

SAMSON AKTIENGESELLSCHAFT  
Weismüllerstraße 3  
D-60314 Frankfurt am Main  
Deutschland/Germany/Allemagne

Frankfurt / Francfort, 2017-07-29

Im Namen des Herstellers/ On behalf of the Manufacturer/ Au nom du fabricant.

*H. Zager*

Hanno Zager  
Leiter Qualitätssicherung/Head of Quality Management/  
Responsable de l'assurance de la qualité

*D. Hoffmann*

Dirk Hoffmann  
Zentralabteilungsleiter/Head of Department/Chef de département  
Entwicklungsorganisation/Development Organization

oe\_2729-41\_de\_en\_fr\_07.pdf

**SAMSON**

## EU Konformitätserklärung / EU Declaration of Conformity / Déclaration UE de conformité

Die alleinige Verantwortung für die Ausstellung dieser Konformitätserklärung trägt der Hersteller/  
This declaration of conformity is issued under the sole responsibility of the manufacturer/  
La présente déclaration de conformité est établie sous la seule responsabilité du fabricant.  
Für das folgende Produkt / For the following product / Nous certifions que le produit

### Elektropneumatischer Stellungsregler mit PROFIBUS-PA-Kommunikation / Electropneumatic Positioner with PROFIBUS-PA communication / Positionneur électropneumatique avec communication PROFIBUS-PA Typ/Type/Type 3730-45..

entsprechend der EU-Baumusterprüfbescheinigung PTB 04 ATEX 2109 ausgestellt von der/  
according to the EU Type Examination PTB 04 ATEX 2109 issued by/  
établi selon le certificat CE d'essais sur échantillons PTB 04 ATEX 2109 émis par:

Physikalisch Technische Bundesanstalt  
Bundesallee 100  
D-38116 Braunschweig

Benannte Stelle/Notified Body/Organisme notifié 0102

wird die Konformität mit den einschlägigen Harmonisierungsrechtsvorschriften der Union bestätigt/  
the conformity with the relevant Union harmonisation legislation is declared with/  
est conforme à la législation d'harmonisation de l'Union applicable selon les normes:

EMC 2014/30/EU	EN 61000-6-2:2005, EN 61000-6-3:2007 +A1:2011, EN 61326-1:2013
Explosion Protection 94/9/EC (bis/to 2016-04-19) Explosion Protection 2014/34/EU (ab/from 2016-04-20)	EN 60079-0:2012/A11:2013, EN 60079-11:2012, EN 60079-31:2014
RoHS 2011/65/EU	EN 50581:2012

Hersteller / Manufacturer / Fabricant:

SAMSON AKTIENGESELLSCHAFT  
Weismüllerstraße 3  
D-60314 Frankfurt am Main  
Deutschland/Germany/Allemagne

Frankfurt / Francfort, 2017-07-29

Im Namen des Herstellers/ On behalf of the Manufacturer/ Au nom du fabricant.

*H. Zager*

Hanno Zager  
Leiter Qualitätssicherung/Head of Quality Management/  
Responsable de l'assurance de la qualité

*D. Hoffmann*

Dirk Hoffmann  
Zentralabteilungsleiter/Head of Department/Chef de département  
Entwicklungsorganisation/Development Organization



---

**SAMSON**

---

## EU Konformitätserklärung / EU Declaration of Conformity / Déclaration UE de conformité

Die alleinige Verantwortung für die Ausstellung dieser Konformitätserklärung trägt der Hersteller/  
This declaration of conformity is issued under the sole responsibility of the manufacturer/  
La présente déclaration de conformité est établie sous la seule responsabilité du fabricant.  
Für das folgende Produkt / For the following product / Nous certifions que le produit

### Elektropneumatischer Stellungsregler mit PROFIBUS-PA-Kommunikation / Electropneumatic Positioner with PROFIBUS-PA communication / Positionneur électropneumatique avec communication PROFIBUS-PA Typ/Type/Type 3730-48..

entsprechend der EU-Baumusterprüfbescheinigung PTB 05 ATEX 2010 X ausgestellt von der/  
according to the EU Type Examination PTB 05 ATEX 2010 X issued by/  
établi selon le certificat CE d'essais sur échantillons PTB 05 ATEX 2010 X émis par:

Physikalisch Technische Bundesanstalt  
Bundesallee 100  
D-38116 Braunschweig

Benannte Stelle/Notified Body/Organisme notifié 0102

wird die Konformität mit den einschlägigen Harmonisierungsrechtsvorschriften der Union bestätigt/  
the conformity with the relevant Union harmonisation legislation is declared with/  
est conforme à la législation d'harmonisation de l'Union applicable selon les normes:

EMC 2014/30/EU	EN 61000-6-2:2005, EN 61000-6-3:2007 +A1:2011, EN 61326-1:2013
Explosion Protection 94/9/EC (bis/to 2016-04-19) Explosion Protection 2014/34/EU (ab/from 2016-04-20)	EN 60079-15:2010, EN 60079-31:2009
RoHS 2011/65/EU	EN 50581:2012

Hersteller / Manufacturer / Fabricant:

SAMSON AKTIENGESELLSCHAFT  
Weismüllerstraße 3  
D-60314 Frankfurt am Main  
Deutschland/Germany/Allemagne

Frankfurt / Francfort, 2017-07-29

Im Namen des Herstellers/ On behalf of the Manufacturer/ Au nom du fabricant.

*H. Zager*

Hanno Zager  
Leiter Qualitätssicherung/Head of Quality Management/  
Responsable de l'assurance de la qualité

*D. Hoffmann*

Dirk Hoffmann  
Zentralabteilungsleiter/Head of Department/Chef du département  
Entwicklungsorganisation/Development Organization

# ЕВРАЗИЙСКИЙ ЭКОНОМИЧЕСКИЙ СОЮЗ



## СЕРТИФИКАТ СООТВЕТСТВИЯ

№ ЕАЭС RU C-DE.ЭА11.В.00045/19

Серия **RU** № **0197354**

**ОРГАН ПО СЕРТИФИКАЦИИ** Общества с ограниченной ответственностью «ТМС РУС». Место нахождения (адрес юридического лица): Российская Федерация, 127083, город Москва, улица Верхняя Масловка, дом 20, строение 2; адрес места осуществления деятельности: Российская Федерация, 127083, город Москва, улица Верхняя Масловка, дом 20, строение 2, помещения № 18, 28. Аттестат аккредитации № РОСС RU.0001.11ЭА11 от 02.07.2015. Номер телефона: +7 (495) 221-18-04; адрес электронной почты: info@tms-rs.ru.

**ЗАЯВИТЕЛЬ** Общество с ограниченной ответственностью «Самсон Контролс». Место нахождения (адрес юридического лица) и адрес места осуществления деятельности: Российская Федерация, 109544, город Москва, бульвар Энтузиастов, дом 2, этаж 5, комната 11. ОГРН 1037700041026. Номер телефона: +7 (495) 777-45-45; адрес электронной почты: samson@samson.ru.

**ИЗГОТОВИТЕЛЬ** «SAMSON AG Mess- und Regeltechnik». Место нахождения (адрес юридического лица) и адрес места осуществления деятельности по изготовлению продукции: Weismullerstrasse 3, D-60314 Frankfurt am Main, Германия.

**ПРОДУКЦИЯ** Позиционеры, типы 3724, 3725, 3730-0, 3730-1, 3730-2, 3730-3, 3730-4, 3730-5, 3730-6, 3731-3, 3731-5, 4763, 4765. Изготовление в соответствии со стандартами, указанными в приложении к сертификату соответствия на бланке № 0676628. Серийный выпуск.

КОД ТН ВЭД ЕАЭС 9032 81 000 0

**СООТВЕТСТВУЕТ ТРЕБОВАНИЯМ** технического регламента Таможенного союза «Электромагнитная совместимость технических средств» (ТР ТС 020/2011)

**СЕРТИФИКАТ СООТВЕТСТВИЯ ВЫДАН НА ОСНОВАНИИ** протокола сертификационных испытаний № 190919-013-016-02/ИР от 22.10.2019, выданного испытательной лабораторией Общества с ограниченной ответственностью «Инновационные решения», аттестат аккредитации РОСС RU.0001.21AB90; акта о результатах анализа состояния производства № 00062-A от 04.07.2019 органа по сертификации Общества с ограниченной ответственностью «ТМС РУС»; руководств по эксплуатации 4218-3725-3724-2018.РЭ, 4218-3730-4763-2018.РЭ, 4218-3731-2018.РЭ. Схема сертификации – 1с.

**ДОПОЛНИТЕЛЬНАЯ ИНФОРМАЦИЯ** Стандарт, в результате применения которого на добровольной основе обеспечивается соблюдение требований технического регламента: подразделы 6.2 и 7.2 ГОСТ Р 51522.1-2011 (МЭК 61326-1:2005) «Электрическое оборудование для измерения, управления и лабораторного применения. Часть 1. Общие требования и методы испытаний». Назначенный срок службы – 15 лет. Назначенный срок хранения – 2 года. Условия хранения указаны в руководствах по эксплуатации 4218-3725-3724-2018.РЭ, 4218-3730-4763-2018.РЭ, 4218-3731-2018.РЭ.

**СРОК ДЕЙСТВИЯ С** 05.11.2019 **ПО** 04.11.2024

**ВКЛЮЧИТЕЛЬНО**

Руководитель (уполномоченное лицо) органа по сертификации

Эксперт (эксперт-аудитор) (эксперты (эксперты-аудиторы))

Назарова Лилия Юрьевна  
(подпись)

Ходоров Владимир Игоревич  
(подпись)

Назарова Лилия Юрьевна  
(ф.и.о.)

Ходоров Владимир Игоревич  
(ф.и.о.)





## EU-Baumusterprüfbescheinigung

- (1)
- (2) Geräte oder Schutzsysteme zur bestimmungsgemäßen Verwendung in explosionsgefährdeten Bereichen - **Richtlinie 2014/34/EU**
- (3) EU-Baumusterprüfbescheinigungsnummer
- PTB 04 ATEX 2109** **Ausgabe: 1**
- (4) Produkt: Stellungsregler Typen 3730-41..., 3730-51..., 3730-45..., 3730-55...
- (5) Hersteller: SAMSON AG Mess- und Regeltechnik
- (6) Anschrift: Weismüllerstraße 3, 60314 Frankfurt, Deutschland
- (7) Die Bauart dieses Produkts sowie die verschiedenen zulässigen Ausführungen sind in der Anlage und den darin aufgeführten Unterlagen zu dieser Baumusterprüfbescheinigung festgelegt.
- (8) Die Physikalisch-Technische Bundesanstalt, notifizierte Stelle Nr. 0102 gemäß Artikel 17 der Richtlinie 2014/34/EU des Europäischen Parlaments und des Rates vom 26. Februar 2014, bescheinigt, dass dieses Produkt die grundlegenden Sicherheits- und Gesundheitsanforderungen für die Konzeption und den Bau von Produkten zur bestimmungsgemäßen Verwendung in explosionsgefährdeten Bereichen gemäß Anhang II der Richtlinie erfüllt.
- Die Ergebnisse der Prüfung sind in dem vertraulichen Prüfbericht PTB Ex 17-25139 festgehalten.
- (9) Die grundlegenden Sicherheits- und Gesundheitsanforderungen werden erfüllt durch Übereinstimmung mit **EN 60079-0:2012/A11:2013 EN 60079-11:2012 EN 60079-31:2014**
- (10) Falls das Zeichen „X“ hinter der Bescheinigungsnummer steht, wird auf besondere Bedingungen für die sichere Anwendung des Produkts in der Anlage zu dieser Bescheinigung hingewiesen.
- (11) Diese EU-Baumusterprüfbescheinigung bezieht sich nur auf Konzeption und Prüfung des festgelegten Produkts gemäß Richtlinie 2014/34/EU. Weitere Anforderungen dieser Richtlinie gelten für die Herstellung und das Bereitstellen auf dem Markt. Diese Anforderungen werden nicht durch diese Bescheinigung abgedeckt.
- (12) Die Kennzeichnung des Produkts muss die folgenden Angaben enthalten:

 **II 2 G Ex ia IIC T6...T4 Gb und II 2 D Ex ia IIIC T80 °C Db**  
oder  
**II 2 D Ex tb IIIC T80 °C Db**

Konformitätsbewertungsstelle, Sektor Explosionsschutz  
Im Auftrag

Braunschweig, 11. Mai 2017

  
Dr.-Ing. F. Lienesch  
Regierungsdirektor



Seite 1/7

EU-Baumusterprüfbescheinigungen ohne Unterschrift und ohne Siegel haben keine Gültigkeit.  
Diese EU-Baumusterprüfbescheinigung darf nur unverändert weiterverbreitet werden.  
Auszüge oder Änderungen bedürfen der Genehmigung der Physikalisch-Technischen Bundesanstalt.  
Physikalisch-Technische Bundesanstalt • Bundesallee 100 • 38116 Braunschweig • DEUTSCHLAND

(13)

## Anlage

(14) **EU-Baumusterprüfbescheinigung PTB 04 ATEX 2109, Ausgabe: 1**

(15) Beschreibung des Produkts

Die Stellungsregler Typen 3730-41..., 3730-51..., 3730-45... und 3730-55... sind kommunikationsfähige busgespeiste Feldgeräte und dienen der Zuordnung von Ventilstellungen zu einem Stellsignal.

Die Bus-Anschaltung (Kopplung) kann sowohl für Profibus PA als auch Foundation™ Fieldbus Spezifikation nach dem FISCO-Konzept erfolgen.

Sie werden an Hub- oder Schwenkantriebe angebaut. Als pneumatische Hilfsenergie werden nicht brennbare Medien verwendet. Der Einsatz erfolgt innerhalb explosionsgefährdeter Bereiche.

### Thermische und elektrische Höchstwerte

**Typ 3730-41 und 3730-51:**

Der Zusammenhang zwischen der Temperaturklasse und den zulässigen Umgebungstemperaturbereichen ist der nachfolgenden Tabelle zu entnehmen:

Gas- oder Staubgruppe	Temperaturklasse	Zulässiger Umgebungstemperaturbereich
IIC	T6	-55 °C ... 60 °C
	T5	-55 °C ... 70 °C
	T4	-55 °C ... 80 °C
IIIC	Nicht anwendbar	-55 °C ... 80 °C

Der Zusammenhang zwischen der Temperaturklasse, den zulässigen Umgebungstemperaturbereichen, den maximalen Kurzschlussströmen und der maximalen Leistung für Auswertegeräte mit Grenzkontakten (Klemmen 41/42) ist der folgenden Tabelle zu entnehmen:

Seite 2/7

EU-Baumusterprüfbescheinigungen ohne Unterschrift und ohne Siegel haben keine Gültigkeit.  
Diese EU-Baumusterprüfbescheinigung darf nur unverändert weiterverbreitet werden.  
Auszüge oder Änderungen bedürfen der Genehmigung der Physikalisch-Technischen Bundesanstalt.  
Physikalisch-Technische Bundesanstalt • Bundesallee 100 • 38116 Braunschweig • DEUTSCHLAND

**Anlage zur EU-Baumusterprüfbescheinigung PTB 04 ATEX 2109, Ausgabe: 1**

Temperaturklasse	Zulässiger Umgebungstemperaturbereich	$I_0 / P_0$
T6	-55 °C ... 45 °C	52 mA / 169 mW
T5	-55 °C ... 60 °C	
T4	-55 °C ... 75 °C	
T6	-55 °C ... 60 °C	25 mA / 64 mW
T5	-55 °C ... 80 °C	
T4	-55 °C ... 80 °C	

BUS-Anschluss-Signalstromkreis .....in Zündschutzart Eigensicherheit Ex ia IIC / IIB / IIIC  
 (Klemmen 11/12)  
 nur zum Anschluss an einen bescheinigten eigensicheren Stromkreis

Der Zusammenhang zwischen der Zündschutzart und den elektrischen Daten ist der folgenden Tabelle zu entnehmen.

Höchstwerte:

FISCO-Speisegerät	FELDBUS-Speisegerät allgemein	
	Ex ia IIC / IIB / IIIC	Ex ia IIB / IIIC
$U_i = 17,5 \text{ V DC}$	$U_i = 24 \text{ V DC}$	$U_i = 24 \text{ V DC}$
$I_i = 380 \text{ mA}$	$I_i = 360 \text{ mA}$	$I_i = 380 \text{ mA}$
$P_i = 5,32 \text{ W}$	$P_i = 1,04 \text{ W}$	$P_i = 2,58 \text{ W}$

$C_i = 5 \text{ nF}$   
 $L_i = 10 \text{ } \mu\text{H}$

Grenzkontakt induktiv .....in Zündschutzart Eigensicherheit Ex ia IIC / IIIC  
 (Klemmen 41/42)  
 nur zum Anschluss an einen bescheinigten eigensicheren Stromkreis

Höchstwerte:

$U_i = 16 \text{ V}$   
 $I_i = 52 \text{ mA}$   
 $P_i = 169 \text{ mW}$   
 $C_i = 60 \text{ nF}$   
 $L_i = 100 \text{ } \mu\text{H}$   
 bzw.

Seite 3/7

EU-Baumusterprüfbescheinigungen ohne Unterschrift und ohne Siegel haben keine Gültigkeit.  
 Diese EU-Baumusterprüfbescheinigung darf nur unverändert weiterverbreitet werden.  
 Auszüge oder Änderungen bedürfen der Genehmigung der Physikalisch-Technischen Bundesanstalt.  
 Physikalisch-Technische Bundesanstalt • Bundesallee 100 • 38116 Braunschweig • DEUTSCHLAND

Anlage zur EU-Baumusterprüfbescheinigung PTB 04 ATEX 2109, Ausgabe: 1

$U_i = 16 \text{ V}$   
 $I_i = 25 \text{ mA}$   
 $P_i = 64 \text{ mW}$   
 $C_i = 60 \text{ nF}$   
 $L_i = 100 \text{ }\mu\text{H}$

Zwangsentlüftung .....in Zündschutzart Eigensicherheit Ex ia IIC / IIIC  
 (Klemmen 81/82) nur zum Anschluss an einen bescheinigten eigen-  
 sicheren Stromkreis

Höchstwerte:  
 $U_i = 28 \text{ V}$   
 $I_i = 115 \text{ mA}$   
 $C_i = 5,3 \text{ nF}$   
 $L_i$  vernachlässigbar klein

Binäreingang 1 .....in Zündschutzart Eigensicherheit Ex ia IIC / IIIC  
 (Klemmen 87/88) zum Anschluss eines aktiven Kontaktstromkreises

Höchstwerte:  
 $U_i = 30 \text{ V}$   
 $I_i = 100 \text{ mA}$   
 $C_i$  vernachlässigbar klein  
 $L_i$  vernachlässigbar klein

Binäreingang 2 .....in Zündschutzart Eigensicherheit Ex ia IIC / IIB / IIIC  
 (Klemmen 85/86) nur zum Anschluss eines potenzialfreien passiven  
 Kontaktstromkreises

Höchstwerte:  
 $U_o = 5,88 \text{ V}$   
 $I_o = 1 \text{ mA}$   
 $P_o = 7,2 \text{ mW}$

Der Zusammenhang zwischen der Explosionsgruppe und den zulässigen äußeren Kapazitäten und Induktivitäten ist der folgenden Tabelle zu entnehmen:

Ex ia IIC / IIIC	Ex ia IIB / IIIC
$C_o = 2 \text{ }\mu\text{F}$	$C_o = 16 \text{ }\mu\text{F}$
$L_o = 10 \text{ mH}$	$L_o = 1 \text{ H}$



Anlage zur EU-Baumusterprüfbescheinigung PTB 04 ATEX 2109, Ausgabe: 1

$C_i$  vernachlässigbar klein  
 $L_i$  vernachlässigbar klein

Serial Interface .....in Zündschutzart Eigensicherheit Ex ia IIC / IIB / IIIC  
(Programmierzugbuchse BU)

Höchstwerte:

$U_o = 8,61 \text{ V}$   
 $I_o = 55 \text{ mA}$   
 $P_o = 250 \text{ mW}$

Der Zusammenhang zwischen der Zündschutzart und den zulässigen äußeren Kapazitäten und Induktivitäten ist der folgenden Tabelle zu entnehmen:

Ex ia IIC / IIIC	Ex ia IIB / IIIC
$C_o = 0,61 \mu\text{F}$	$C_o = 4 \mu\text{F}$
$L_o = 9 \text{ mH}$	$L_o = 9 \text{ mH}$

bzw.

nur zum Anschluss an einen bescheinigten eigensicheren Stromkreis

Höchstwerte:

$U_i = 16 \text{ V}$   
 $I_i = 25 \text{ mA}$   
 $P_i = 64 \text{ mW}$

$C_i$  vernachlässigbar klein  
 $L_i$  vernachlässigbar klein

Externer Positionssensor .....in Zündschutzart Eigensicherheit Ex ia IIC / IIIC  
(Analogplatine Pins p9, p10, p11)

Höchstwerte:

$U_o = 8,61 \text{ V}$   
 $I_o = 55 \text{ mA}$   
 $P_o = 250 \text{ mW}$

Der Zusammenhang zwischen der Zündschutzart und den zulässigen äußeren Kapazitäten und Induktivitäten ist der folgenden Tabelle zu entnehmen:

Seite 5/7

EU-Baumusterprüfbescheinigungen ohne Unterschrift und ohne Siegel haben keine Gültigkeit.  
Diese EU-Baumusterprüfbescheinigung darf nur unverändert weiterverbreitet werden.  
Auszüge oder Änderungen bedürfen der Genehmigung der Physikalisch-Technischen Bundesanstalt.  
Physikalisch-Technische Bundesanstalt • Bundesallee 100 • 38116 Braunschweig • DEUTSCHLAND



**Anlage zur EU-Baumusterprüfbescheinigung PTB 04 ATEX 2109, Ausgabe: 1**

Ex ia IIC / IIIC	Ex ia IIB / IIIC
$C_o = 0,61 \mu\text{F}$	$C_o = 4 \mu\text{F}$
$L_o = 9 \text{ mH}$	$L_o = 9 \text{ mH}$

$C_i = 730 \text{ nF}$   
 $L_i = 370 \mu\text{H}$

**Typ 3730-45... und 3730-55...:**

Der zulässige Umgebungstemperaturbereich für Staubgruppe IIIC beträgt  $-55 \text{ °C} \dots 80 \text{ °C}$ .

BUS-Anschluss Signalstromkreis..... Nennsignal: 24 V DC  
 (Klemmen 11/12) ..... Bemessungsspannung: 28 V

Binäreingang 1 ..... Nennsignal: 6 ... 30 V DC  
 (Klemmen 87/88) ..... Bemessungsspannung: 30 V

Binäreingang 2 ..... nur zum Anschluss eines potenzialfreien  
 (Klemmen 85/86) ..... passiven Kontaktstromkreises

Grenzkontakt induktiv ..... Nennsignal: 8 V DC, 8 mA  
 (Klemmen 41/42) ..... Bemessungsspannung: 16 V

Zwangsentlüftung ..... Nennsignal: 6 ... 24 V DC  
 (Klemmen 81/82) ..... Bemessungsspannung: 28 V

**Änderungen in Bezug auf die vorherige Ausgabe:**

Die Änderungen betreffen die Aktualisierung der Prüfspezifikation, die elektrischen Daten, das Hinzufügen einer weiteren Typbezeichnung für den Staubschutz, die Einführung des Staubexplosionsschutzes durch Eigensicherheit, die Verwendung alternativer Dichtmaterialien des Gehäuses und alternativer Gehäusekonstruktionen.

(16) Prüfbericht PTB Ex 17-25139

(17) Besondere Bedingungen

keine



**Anlage zur EU-Baumusterprüfbescheinigung PTB 04 ATEX 2109, Ausgabe: 1**

(18) Grundlegende Sicherheits- und Gesundheitsanforderungen

Erfüllt durch Übereinstimmung mit den unter (9) genannten harmonisierten Normen.

Nach Artikel 41 der Richtlinie 2014/34/EU dürfen EG-Baumusterprüfbescheinigungen nach Richtlinie 94/9/EG, die bereits vor dem Datum der Anwendung von Richtlinie 2014/34/EU (20. April 2016) bestanden, so betrachtet werden, als wenn sie bereits in Übereinstimmung mit der Richtlinie 2014/34/EU ausgestellt wurden. Mit Genehmigung der Europäischen Kommission dürfen Ergänzungen zu solchen EG-Baumusterprüfbescheinigungen und neue Ausgaben solcher Zertifikate weiterhin die vor dem 20. April 2016 ausgestellte originale Zertifikatsnummer tragen.

Konformitätsbewertungsstelle, Sektor Explosionsschutz  
Im Auftrag

Braunschweig, 11. Mai 2017

  
Dr.-Ing. F. Lienesch  
Regierungsdirektor





## Konformitätsaussage

- (1)
- (2) Geräte und Schutzsysteme zur bestimmungsgemäßen Verwendung in explosionsgefährdeten Bereichen - **Richtlinie 2014/34/EU**
- (3) Prüfbescheinigungsnummer
- PTB 05 ATEX 2010 X** **Ausgabe: 1**
- (4) Produkt: Stellungsregler Typ 3730-48... und 3730-58..
- (5) Hersteller: SAMSON AG Mess- und Regeltechnik
- (6) Anschrift: Weismüllerstraße 3, 60314 Frankfurt, Deutschland
- (7) Die Bauart dieses Produkts sowie die verschiedenen zulässigen Ausführungen sind in der Anlage und den darin aufgeführten Unterlagen zu dieser Prüfbescheinigung festgelegt.
- (8) Die Physikalisch-Technische Bundesanstalt, notifizierte Stelle Nr. 0102 gemäß Artikel 17 der Richtlinie 2014/34/EU des Europäischen Parlaments und des Rates vom 26. Februar 2014, bescheinigt, dass dieses Produkt die grundlegenden Sicherheits- und Gesundheitsanforderungen für die Konzeption und den Bau Produkten zur bestimmungsgemäßen Verwendung in explosionsgefährdeten Bereichen gemäß Anhang II der Richtlinie erfüllt.
- Die Ergebnisse der Prüfung sind in dem vertraulichen Prüfbericht PTB Ex 17-25140 festgehalten.
- (9) Die grundlegenden Sicherheits- und Gesundheitsanforderungen werden erfüllt durch Übereinstimmung mit **EN 60079-0:2012/A11:2013 EN 60079-15:2010 EN 60079-31:2014**
- (10) Falls das Zeichen „X“ hinter der Bescheinigungsnummer steht, wird auf besondere Bedingungen für die sichere Anwendung des Produkts in der Anlage zu dieser Bescheinigung hingewiesen.
- (11) Diese Konformitätsaussage bezieht sich nur auf Konzeption und Prüfung des festgelegten Produkts gemäß Richtlinie 2014/34/EU. Weitere Anforderungen dieser Richtlinie gelten für die Herstellung und das Bereitstellen auf dem Markt. Diese Anforderungen werden nicht durch diese Bescheinigung abgedeckt.
- (12) Die Kennzeichnung des Produkts muss die folgenden Angaben enthalten:



**II 3 G Ex nA IIC T6 Gc bzw. II 3 D Ex tc IIIC T80 °C Dc**

Konformitätsbewertungsstelle, Sektor Explosionsschutz  
Im Auftrag

Braunschweig, 22. Juni 2017

  
Dr.-Ing. F. Liesner  
Regierungsdirektor



ZSEx10200d c

Seite 1/3

Konformitätsaussagen ohne Unterschrift und ohne Siegel haben keine Gültigkeit.  
Diese Konformitätsaussage darf nur unverändert weiterverbreitet werden.  
Auszüge oder Änderungen bedürfen der Genehmigung der Physikalisch-Technischen Bundesanstalt.  
Physikalisch-Technische Bundesanstalt • Bundesallee 100 • 38116 Braunschweig • DEUTSCHLAND

(13)

## Anlage

(14) **Konformitätsaussage PTB 05 ATEX 2010 X, Ausgabe: 1**

(15) Beschreibung des Produkts

Die Stellungsregler Typen 3730-48... und 3730-58... sind kommunikationsfähige busgespeiste Feldgeräte und dienen der Zuordnung von Ventilstellungen zu einem Stellsignal.

Sie werden an Hub- oder Schwenkantriebe angebaut. Als pneumatische Hilfsenergie werden nicht brennbare Medien verwendet. Der Einsatz erfolgt innerhalb explosionsgefährdeter Bereiche.

Thermische und elektrische Höchstwerte:

Der zulässige Umgebungstemperaturbereich für Staubgruppe IIIC beträgt -55 °C ... 80 °C.

Der Zusammenhang zwischen der Temperaturklasse und den zulässigen Umgebungstemperaturbereichen für Gasgruppe IIC ist der nachfolgenden Tabelle zu entnehmen:

Temperaturklasse	zulässiger Umgebungstemperaturbereich
T6	-55 °C ... 60 °C
T5	-55 °C ... 70 °C
T4	-55 °C ... 80 °C

BUS-Anschluss Signalstromkreis.....Nennsignal: 24 V DC  
 (Klemmen 11/12) Bemessungsspannung: 28 V

Binäreingang 1 .....Nennsignal: 6 ... 30 V DC  
 (Klemmen 87/88) Bemessungsspannung: 30 V

Binäreingang 2 .....nur zum Anschluss eines potenzialfreien  
 (Klemmen 85/86) passiven Kontaktstromkreises

Grenzkontakt induktiv .....Nennsignal: 8 V DC, 8 mA  
 (Klemmen 41/42) Bemessungsspannung: 16 V

Zwangsentlüftung .....Nennsignal: 6 ... 24 V DC  
 (Klemmen 81/82) Bemessungsspannung: 28 V

Seite 2/3

Konformitätsaussagen ohne Unterschrift und ohne Siegel haben keine Gültigkeit.  
 Diese Konformitätsaussage darf nur unverändert weiterverbreitet werden.  
 Auszüge oder Änderungen bedürfen der Genehmigung der Physikalisch-Technischen Bundesanstalt.  
 Physikalisch-Technische Bundesanstalt • Bundesallee 100 • 38116 Braunschweig • DEUTSCHLAND

**Anlage zur Konformitätsaussage PTB 05 ATEX 2010 X, Ausgabe: 1**

Änderungen zur vorherigen Ausgabe:

Die Änderungen betreffen die Aktualisierung der Prüfspezifikation, die elektrischen Daten, den Wegfall der Zündschutzart „nL“, die Hinzunahme der Zündschutzart Staubexplosionsschutz durch Gehäuse „t“, die Verwendung alternativer Dichtmaterialien des Gehäuses und alternativer Gehäusekonstruktionen.

(16) Prüfbericht PTB Ex 17-25140

(17) Besondere Bedingungen

Das Programm Interface zum Anschluss an die Stellungsregler Typen 3730-48... und 3730-58... ist außerhalb des explosionsgefährdeten Bereiches zu installieren.

Für die Zündschutzart „nA“ gilt:

Wenn der Program Interface Adapter an einen Stromkreis der Zündschutzart „nA“ angeschlossen wird, ist dem Vcc-Stromkreis eine Sicherung nach IEC 60127-2/II, 250 V F bzw. nach IEC 60127-2/VI, 250 V T mit einem Sicherungsnennstrom von maximal  $I_N \leq 40$  mA vorzuschalten. Die Sicherung ist außerhalb des explosionsgefährdeten Bereiches zu installieren.

(18) Grundlegende Sicherheits- und Gesundheitsanforderungen

Erfüllt durch Übereinstimmung mit den vorgenannten harmonisierten Normen

Nach Artikel 41 der Richtlinie 2014/34/EU dürfen Konformitätsaussagen nach Richtlinie 94/9/EG, die bereits vor dem Datum der Anwendung von Richtlinie 2014/34/EU (20. April 2016) bestanden, so betrachtet werden, als wenn sie bereits in Übereinstimmung mit der Richtlinie 2014/34/EU ausgestellt wurden. Mit Genehmigung der Europäischen Kommission dürfen Ergänzungen zu solchen Konformitätsaussagen und neue Ausgaben solcher Zertifikate weiterhin die vor dem 20. April 2016 ausgestellte originale Zertifikatsnummer tragen.

Konformitätsbewertungsstelle, Sektor Explosionsschutz  
Im Auftrag

Braunschweig, 22. Juni 2017

  
Dr.-Ing. F. Liebsch  
Regierungsdirektor



Seite 3/3

Konformitätsaussagen ohne Unterschrift und ohne Siegel haben keine Gültigkeit.  
Diese Konformitätsaussage darf nur unverändert weiterverbreitet werden.  
Auszüge oder Änderungen bedürfen der Genehmigung der Physikalisch-Technischen Bundesanstalt.  
Physikalisch-Technische Bundesanstalt • Bundesallee 100 • 38116 Braunschweig • DEUTSCHLAND



# IECEX Certificate of Conformity

## INTERNATIONAL ELECTROTECHNICAL COMMISSION IEC Certification Scheme for Explosive Atmospheres

for rules and details of the IECEx Scheme visit [www.iecex.com](http://www.iecex.com)

Certificate No.: IECEx PTB 06.0054X Issue No: 1 **Certificate history:**  
Issue No. 1 (2017-07-17)  
Issue No. 0 (2006-11-02)

Status: **Current** Page 1 of 5

Date of Issue: **2017-07-17**

Applicant: **SAMSON AG Mess- und Regeltechnik**  
Weismuellerstrasse 3  
D-60314 Frankfurt am Main  
Germany

Equipment: **Bus-powered field I/p-Positioners types 3730-41..., 3730-51..., 3730-45..., 3730-55...,  
3730-48... and 3730-58...**

*Optional accessory:*

Type of Protection: **General Requirements, Intrinsic Safety "i", Equipment protection by type of protection "n", Equipment dust ignition  
protection by enclosure "t"**

Marking:  
Ex ia IIC T6...T4 Gb and Ex ia IIIC T80 °C Db  
or  
Ex tb IIIC T80 °C Db  
or  
Ex nA IIC T6...T4 Gc and Ex tc IIIC T80 °C Dc

Approved for issue on behalf of the IECEx  
Certification Body:

Dr.-Ing. Frank Lienesch

Position:

Head of Department "Explosion Protection in Sensor Technology and  
Instrumentation"

Signature:  
(for printed version)

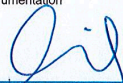
  
\_\_\_\_\_  
(24.7.17)

Date:

1. This certificate and schedule may only be reproduced in full.
2. This certificate is not transferable and remains the property of the issuing body.
3. The Status and authenticity of this certificate may be verified by visiting the [Official IECEx Website](http://Official IECEx Website).

Certificate issued by:

**Physikalisch-Technische Bundesanstalt (PTB)**  
Bundesallee 100  
38116 Braunschweig  
Germany





# IECEx Certificate of Conformity

Certificate No: IECEX PTB 06.0054X Issue No: 1  
Date of Issue: 2017-07-17 Page 2 of 5  
Manufacturer: SAMSON AG Mess- und Regeltechnik  
Weismuellerstrasse 3  
D-60314 Frankfurt am Main  
Germany

Additional Manufacturing location(s):

This certificate is issued as verification that a sample(s), representative of production, was assessed and tested and found to comply with the IEC Standard list below and that the manufacturer's quality system, relating to the Ex products covered by this certificate, was assessed and found to comply with the IECEx Quality system requirements. This certificate is granted subject to the conditions as set out in IECEx Scheme Rules, IECEx 02 and Operational Documents as amended.

#### STANDARDS:

The electrical apparatus and any acceptable variations to it specified in the schedule of this certificate and the identified documents, was found to comply with the following standards:

IEC 60079-0 : 2011 Edition:6.0	Explosive atmospheres - Part 0: General requirements
IEC 60079-11 : 2011 Edition:6.0	Explosive atmospheres - Part 11: Equipment protection by intrinsic safety "I"
IEC 60079-15 : 2010 Edition:4	Explosive atmospheres - Part 15: Equipment protection by type of protection "n"
IEC 60079-31 : 2013 Edition:2	Explosive atmospheres - Part 31: Equipment dust ignition protection by enclosure "T"

*This Certificate **does not** indicate compliance with electrical safety and performance requirements other than those expressly included in the Standards listed above.*

#### TEST & ASSESSMENT REPORTS:

*A sample(s) of the equipment listed has successfully met the examination and test requirements as recorded in*

#### Test Report:

[DE/PTB/ExTR06.0088/00](#)      [DE/PTB/ExTR06.0088/01](#)

#### Quality Assessment Report:

[DE/TUN/QAR06.0011/06](#)





# IECEx Certificate of Conformity

Certificate No: IECEX PTB 06.0054X

Issue No: 1

Date of Issue: 2017-07-17

Page 3 of 5

## Schedule

### EQUIPMENT:

*Equipment and systems covered by this certificate are as follows:*

The positioners type 3730-41..., 3730-51..., 3730-45... and 3730-55... are communication-capable, bus-powered field devices which are used to assign a valve position to a control signal. The bus interface connection (bus-coupling) can be performed according to the FISCO-concept for both specifications, Profibus PA and Foundation<sup>TM</sup> Fieldbus. They are mounted onto levitation and slewing actuators. Non-flammable media are used as pneumatic auxiliary power. The equipment is intended for the application inside the hazardous area.

The positioners type 3730-48... and 3730-58... are communication-capable, bus-powered field devices which are used to assign a valve position to a control signal. They are mounted onto levitation and slewing actuators. Non-flammable media are used as pneumatic auxiliary power. The equipment is intended for the application inside the hazardous area.

For further information see annexe.

### SPECIFIC CONDITIONS OF USE: YES as shown below:

The program-interface intended for connection to the positioners of types 3730-48... and 3730-58... shall be installed outside of the hazardous area.

For type of protection "nA" applies:

If the program-interface adaptor is connected to a circuit of type of protection "nA" a fuse according to IEC 60127-2/II, 250 V F or according to IEC 60127-2/VI, 250 V T with a nominal fuse current of max.  $I_N \leq 40$  mA shall be connected in series to the Vcc-circuit. The fuse shall be arranged outside of the hazardous area.



# IECEX Certificate of Conformity

Certificate No: IECEX PTB 06.0054X

Issue No: 1

Date of Issue: 2017-07-17

Page 4 of 5

**DETAILS OF CERTIFICATE CHANGES (for Issues 1 and above):**

The changes concern the update of the applied standards, the electrical data, the adding of dust ignition protection by enclosure, the adding of dust ignition protection by Intrinsic Safety, the adding of Equipment protection by type of protection "nA", the adding of new types and the inner construction.



# IECEX Certificate of Conformity

Certificate No: IECEX PTB 06.0054X

Issue No: 1

Date of Issue: 2017-07-17

Page 5 of 5

**Additional Information:**

for further information see annex

**Annex:**

[Annex IECEX PTB 06.0054X-01.pdf](#)



Applicant's name.....: SAMSON AG Mess und-Regeltechnik  
 Address .....: Weismüllerstrasse 3; 60314 Frankfurt, Germany  
 Modell/type reference .....: Types 3730-41..., 3730-51..., 3730-45..., 3730-55...,  
 3730-48... and 3730-58...

**Thermal and electrical maximum values**

**Type 3730-41 and 3730-51:**

For relationship between temperature class and permissible ranges of the ambient temperature, reference is made to the following table:

Gas- or dust group	Temperature class	Permissible ambient temperature range
IIC	T6	-55 °C ... 60 °C
	T5	-55 °C ... 70 °C
	T4	-55 °C ... 80 °C
IIIC	not applicable	-55 °C ... 80 °C

For relationship between temperature class, permissible ranges of the ambient temperature, maximum short-circuit currents and maximum power for analyzing units with limit contacts (terminals 41/42), reference is made to the following table:

Temperature class	Permissible ambient temperature range	$I_0 / P_0$
T6	-55 °C ... 45 °C	52 mA / 169 mW
T5	-55 °C ... 60 °C	
T4	-55 °C ... 75 °C	
T6	-55 °C ... 60 °C	25 mA / 64 mW
T5	-55 °C ... 80 °C	
T4	-55 °C ... 80 °C	

BUS-connection-signal circuit ..... type of protection Intrinsic Safety Ex ia IIC / IIB / IIIC (terminals 11/12) only for connection to a certified intrinsically safe circuit

For relationship between type of protection and electrical data, reference is made to the following table:



Maximum values:

FISCO power supply	FIELDBUS power supply general	
	Ex ia IIC / IIB / IIIC	Ex ia IIB / IIIC
$U_i = 17,5 \text{ V DC}$	$U_i = 24 \text{ V DC}$	$U_i = 24 \text{ V DC}$
$I_i = 380 \text{ mA}$	$I_i = 360 \text{ mA}$	$I_i = 380 \text{ mA}$
$P_i = 5,32 \text{ W}$	$P_i = 1,04 \text{ W}$	$P_i = 2,58 \text{ W}$

$C_i = 5 \text{ nF}$   
 $L_i = 10 \text{ } \mu\text{H}$

Limit contact, inductive ..... type of protection Intrinsic Safety Ex ia IIC / IIIC  
(terminals 41/42) only for connection to a certified intrinsically safe circuit

Maximum values:

$U_i = 16 \text{ V}$   
 $I_i = 52 \text{ mA}$   
 $P_i = 169 \text{ mW}$   
 $C_i = 60 \text{ nF}$   
 $L_i = 100 \text{ } \mu\text{H}$

resp.

$U_i = 16 \text{ V}$   
 $I_i = 25 \text{ mA}$   
 $P_i = 64 \text{ mW}$   
 $C_i = 60 \text{ nF}$   
 $L_i = 100 \text{ } \mu\text{H}$

Forced deaeration ..... type of protection Intrinsic Safety Ex ia IIC / IIIC  
(terminals 81/82) only for connection to a certified intrinsically safe circuit

Maximum values:

$U_i = 28 \text{ V}$   
 $I_i = 115 \text{ mA}$   
 $C_i = 5.3 \text{ nF}$   
 $L_i$  negligibly low

Binary input 1 ..... type of protection Intrinsic Safety Ex ia IIC / IIIC  
(terminals 87/88) for connection to an active contact circuit

Maximum values:

$U_i = 30 \text{ V}$   
 $I_i = 100 \text{ mA}$   
 $C_i$  negligibly low  
 $L_i$  negligibly low



Binary input 2 ..... type of protection Intrinsic Safety Ex ia IIC / IIB / IIC  
(terminals 85/86)

only for connection to a passive floating contact circuit

Maximum values:

$U_o = 5.88 \text{ V}$   
 $I_o = 1 \text{ mA}$   
 $P_o = 7.2 \text{ mW}$

For relationship between explosion group and permissible external capacitances and inductances, reference is made to the following table:

Ex ia IIC / IIIC	Ex ia IIB / IIIC
$C_o = 2 \mu\text{F}$	$C_o = 16 \mu\text{F}$
$L_o = 10 \text{ mH}$	$L_o = 1 \text{ H}$

$C_i$  negligibly low  
 $L_i$  negligibly low

Serial Interface ..... type of protection Intrinsic Safety Ex ia IIC / IIB / IIC  
(programming socket BU)

Maximum values:

$U_o = 8.61 \text{ V}$   
 $I_o = 55 \text{ mA}$   
 $P_o = 250 \text{ mW}$

For relationship between type of protection and permissible external capacitances and inductances, reference is made to the following table:

Ex ia IIC / IIIC	Ex ia IIB / IIIC
$C_o = 0.61 \mu\text{F}$	$C_o = 4 \mu\text{F}$
$L_o = 9 \text{ mH}$	$L_o = 9 \text{ mH}$

resp.

only for connection to a certified intrinsically safe circuit

Maximum values:

$U_i = 16 \text{ V}$   
 $I_i = 25 \text{ mA}$   
 $P_i = 64 \text{ mW}$



$C_i$  negligibly low  
 $L_i$  negligibly low

External position sensor ..... type of protection Intrinsic Safety Ex ia IIC / IIIC  
(analog circuit board, pins p9, p10, p11)

Maximum values:

$U_o = 8.61$  V  
 $I_o = 55$  mA  
 $P_o = 250$  mW

For relationship between type of protection and permissible external capacitances and inductances, reference is made to the following table:

Ex ia IIC / IIIC	Ex ia IIB / IIIC
$C_o = 0.61$ $\mu$ F	$C_o = 4$ $\mu$ F
$L_o = 9$ mH	$L_o = 9$ mH

$C_i = 730$  nF  
 $L_i = 370$   $\mu$ H

#### Type 3730-45... und 3730-55...:

The permissible range of the ambient temperature for dust groupe IIIC is -55 °C ... 80 °C.

BUS-connection signal circuit .....Nominal signal: 24 V DC  
(Terminals 11/12) .....Rated voltage: 28 V

Binary input 1 .....Nominal signal: 6 ... 30 V DC  
(Terminals 87/88) .....Rated voltage: 30 V

Binary input 2 .....only for connection to a passive floating  
(Terminals 85/86) .....contact circuit

Limit contact, inductive .....Nominal signal: 8 V DC, 8 mA  
(Terminals 41/42) .....Rated voltage: 16 V

Forced deaeration .....Nominal signal: 6 ... 24 V DC  
(Terminals 81/82) .....Rated voltage: 28 V

#### 3730-48... and 3730-58...:

The permissible ambient temperature range for dust group IIIC is between -55 °C ... 80 °C.

For the relationship between temperature class and permissible ranges of the ambient temperature for gas group IIC reference is made to the following table:



Temperature class	permissible ambient temperature range
T6	-55 °C ... 60 °C
T5	-55 °C ... 70 °C
T4	-55 °C ... 80 °C

BUS-connection signal circuit (Terminals 11/12)	Nominal signal: Rated voltage:	24 V DC 28 V
Binary input 1 (Terminals 87/88)	Nominal signal: Rated voltage:	6 ... 30 V DC 30 V
Binary input 2 (Terminals 85/86)	only for connection to a passive floating contact circuit	
Limit contact, inductive (Terminals 41/42)	Nominal signal: Rated voltage:	8 V DC, 8 mA 16 V
Forced deaeration (Terminals 81/82)	Nominal signal: Rated voltage:	6 ... 24 V DC 28 V



**СЕРТИФИКАТ СООТВЕТСТВИЯ**



№ ЕАЭС RU C-DE.HA65.B.00510/20

Серия **RU** № **0215083**

**ОРГАН ПО СЕРТИФИКАЦИИ** продавец Общества с ограниченной ответственностью «ТехБезопасность» (ООО «ТехБезопасность») Адрес места нахождения юридического лица: 127486, Россия, город Москва, улица Дегунинская, дом 1, корпус 2, этаж 3, помещение 1, комната 19. Адреса мест осуществления деятельности в области сертификации: 105066, Россия, город Москва, улица Никитяя Красносельская, дом 35, строение 64, комната 22 "в"; 301668, Россия, Тульская область, город Новомосковский, улица Орловских витек, дом 8 приспособление неавтоматическое – пристройка к цеху № 3, 3 этаж, помещение 4 и помещение 10. Номер аттестата аккредитации (регистрационный номер) RA.RU.11HA65. Дата вступления в реестр сведений об аккредитованном лице – 10.08.2018. Телефон: +74952081646, адрес электронной почты: teh-bez@inbox.ru.

**ЗАЯВИТЕЛЬ**

Общество с ограниченной ответственностью «Самсон Контроль». Основной государственный регистрационный номер 1037700041026. Место нахождения (адрес юридического лица) и адрес места осуществления деятельности: 109544, Россия, Москва, бульвар Энтузиастов, дом 2, этаж 5, комната 11. Телефон: +74957774545, адрес электронной почты: samson@samson.ru

**ИЗГОТОВИТЕЛЬ**

SAMSON AG Mess- und Regeltechnik  
Место нахождения (адрес юридического лица) и адрес места осуществления деятельности по изготовлению продукции: Weismüllerstrasse 3, 60314 Frankfurt am Main, Германия.

**ПРОДУКЦИЯ**

Электропневматические позиционеры типов 3730-21, 3730-41, 3730-51, 3767-1, 3725-113, 3731-321, 3731-521, 3731-324, 3731-524, 4763-1. Маркировки взрывозащиты и защиты от воспламенения горючей пыли и иные сведения о продукции, обеспечивающие ее идентификацию, приведены на листах 1, 2, 3, 4, 5, 6 приложения (бланки №№: 0725082, 0725083, 0725084, 0725085, 0725086, 0725087).  
Серийный выпуск.

**КОД ТН ВЭД ЕАЭС** 9032 81 000 0

**СООТВЕТСТВУЕТ ТРЕБОВАНИЯМ** Технического регламента Таможенного союза «О безопасности оборудования для работы во взрывоопасных средах» (ТР ТС 012/2011)



**СЕРТИФИКАТ СООТВЕТСТВИЯ ВЫДАН НА ОСНОВАНИИ**

Протокола испытаний № 0730-ИИ-01 от 18.03.2020 года Испытательной лаборатории взрывозащитного оборудования Общества с ограниченной ответственностью "ТЕХБЕЗОПАСНОСТЬ", аттестат аккредитации RA.RU.21HB54 от 26.03.2018. Акта анализа состояния производства № 0730-АСП от 11.02.2020. Технической документации изготовителя согласно листу 6 приложения (бланк № 0725087). Схема сертификации 1с.

**ДОПОЛНИТЕЛЬНАЯ ИНФОРМАЦИЯ**

Стандарты и иные нормативные документы, применяемые при подтверждении соответствия, приведены на листе 7 приложения (бланк № 0725088). Условия хранения: от минус 60 °С до плюс 60 °С. Срок хранения – 24 месяца. Срок службы (годности) – 15 лет.

**СРОК ДЕЙСТВИЯ С** 19.03.2020 **ПО** 18.03.2025 **ВКЛЮЧИТЕЛЬНО**

Руководитель (уполномоченное лицо) органа по сертификации  (подпись) **Пonomarev Михаил Валерьевич** (Ф.И.О.)  
Эксперт (эксперт-аудитор)  (подпись) **Шмелев Антон Андреевич** (Ф.И.О.)  
(эксперты (эксперты-аудиторы))



**ПРИЛОЖЕНИЕ**

**К СЕРТИФИКАТУ СООТВЕТСТВИЯ № ЕАЭС RU C-DE.НА65.B.00510/20**

Серия **RU** № **0725082**

**1. Описание конструкции и средств обеспечения взрывозащиты**

Электропневматические позиционеры типов 3730-21, 3730-41, 3730-51, 3767-1, 3725-113, 3731-321, 3731-521, 3731-324, 3731-524, 4763-1 предназначены для преобразования электрического входного сигнала в пропорциональный пневматический выходной сигнал и выдачи токового или цифрового сигнала контроля положения клапана.

Электропневматические позиционеры выполнены в корпусах с крышками прямоугольной формы, изготовленных из алюминиевого сплава с содержанием магния менее 7,5 % или пластмассы (поликарбонат и полифталамид). Внутри корпусов расположены электропневматический преобразователь, электронные схемы управления на платах, элементы для подключения электрических и пневматических линий. На одной боковой стороне поверхности корпуса установлены кабельные вводы, уплотненные резиновыми кольцами, на другой – фитинги пневматической системы. На корпусе имеются заземляющий зажим и табличка с маркировкой.

В позиционерах исполнения Exia/Exic искрозащитные элементы (резисторы, стабилитроны, диоды) залиты компаундом типа Wepuran VU-4453/41 HE HV, либо типа Wepuran VU-4457/41/61 HE, либо силиконовым герметиком типа RTV-E602.

Взрывозащищенность электропневматических позиционеров обеспечивается взрывозащитой вида «взрывоне-проницаемая оболочка d» по ГОСТ IEC 60079-1-2011, взрывозащитой вида «e» по ГОСТ Р МЭК 60079-7-2012, защитой вида «искробезопасная электрическая цепь уровня «ia» по ГОСТ 31610.11-2014 (IEC 60079-11:2011), «защитой оболочкой n» по ГОСТ Р МЭК 60079-31-2010 и выполнением их конструкции в соответствии с требованиями ГОСТ 31610.0-2014 (IEC 60079-0:2011).

**2. Специальные условия применения (если в маркировке взрывозащиты указан знак «X»)**

- 2.1. Монтаж, эксплуатация, техническое обслуживание электропневматических позиционеров проводить в соответствии с указаниями производителя по его технической документации.
- 2.2. Соединение позиционеров исполнения Ex ia с аппаратурой, расположенной вне взрывоопасной зоны, должно осуществляться через барьеры искрозащиты, имеющие сертификат соответствия для подключения устройств, находящихся во взрывоопасных зонах помещений и наружных установок, где возможно образование взрывоопасной газовой смеси категории IIC; входные и выходные искробезопасные параметры позиционеров с учетом параметров соединительного кабеля должны соответствовать электрическим параметрам, указанным на барьере безопасности.
- 2.3. Позиционеры типов 3731-321 и 3731-521 исполнения Ex d/Ex de должны эксплуатироваться с сертифицированными кабельными вводами и заглушками, которые обеспечивают необходимый вид и уровень взрывозащиты и степень защиты оболочки; запрещается использовать кабельные вводы и заглушки общепромышленного исполнения.
- 2.4. При повышении температуры более 70°C на входе кабеля должны использоваться термостойкие соединительные кабели.
- 2.5. Неиспользуемые отверстия под кабельные вводы необходимо закрывать заглушками.
- 2.6. При присоединении позиционеров типов 3731-321 и 3731-521 к системе трубопроводов должны использоваться уплотняющие элементы на корпусе самих позиционеров.
- 2.7. Позиционеры следует встраивать в локальную систему уравнивания потенциалов во взрывоопасной зоне.
- 2.8. Прокладка соединительных кабелей позиционеров типов 3731-321 и 3731-521 должна быть осуществлена с учетом защиты от механических повреждений.
- 2.9. Запрещается эксплуатация позиционеров с механическими повреждениями.
- 2.10. В случае исполнения позиционеров с постоянно присоединенным кабелем подключение внешних электрических цепей к свободному концу кабеля должно осуществляться с помощью сертифицированной соединительной коробки в соответствии с требованиями ГОСТ IEC 61241-14-2013 либо вне взрывоопасной зоны.
- 2.11. Максимальное давление на входе не должно превышать 0,6 МПа (6 бар) для типов 3731-321, 3731-521, 3731-324, 3731-524, 4763-1 и 0,7 МПа (7 бар) – для типов 3730-21, 3730-41, 3730-51, 3767-1, 3725-113.
- 2.12. Не допускается использовать в качестве рабочей среды газы с содержанием пыли, способных образовывать взрывоопасную атмосферу, такие как горючие газы, кислород и насыщенные кислородом газы.

Руководитель (уполномоченное лицо) органа по сертификации

Эксперт (эксперт-аудитор) (эксперты (эксперты-аудиторы))



 Пономарев Михаил Валерьевич (Ф.И.О.)  
 М.П.  
 Шмелев Антон Андреевич (Ф.И.О.)

**ПРИЛОЖЕНИЕ**

**К СЕРТИФИКАТУ СООТВЕТСТВИЯ № ЕАЭС RU C-DE.HA65.B.00510/20**

Серия **RU** № **0725083**

2.13. При установке и техническом обслуживании позиционеров типа 3725-113 необходимо принимать меры для обеспечения безопасности от статических зарядов, которые могут образоваться на поверхности крышки, согласно инструкции. Прибор должен быть оснащен табличкой с предупредительной надписью.

**3. Спецификация и идентификация продукции**

Маркировка взрывозащиты и защиты от воспламенения горячей пыли в зависимости от типов позиционеров приведена в таблице 1.

Таблица 1

Наименование взрывозащитного электрооборудования	Маркировка взрывозащиты	Маркировка защиты от воспламенения горячей пыли
Электропневматические позиционеры типов 3730-21, 3730-41, 3730-51	1Ex ia IIC T6/T5/T4 Gb X	Ex tb IIC T80°C Db X
Электропневматические позиционеры типов 3767-1, 4763-1	1Ex ia IIC T6/T5/T4 Gb X	-
Электропневматические позиционеры типа 3725-113	1Ex ia IIC T4 Gb X	-
Электропневматические позиционеры типа 3731-321	1Ex d IIC T6/T5/T4 Gb X 1Ex d e IIC T6/T5/T4 Gb X	Ex tb IIC T80°C Db X
Электропневматические позиционеры типа 3731-521	1Ex d IIC T6/T5/T4 Gb X 1Ex d e IIC T6/T5/T4 Gb X 1Ex d [ia Ga] IIC T6/T5/T4 Gb X 1Ex ia IIC T6/T5/T4 Gb X	Ex tb IIC T80°C Db X
Электропневматические позиционеры типов 3731-324, 3731-524	1Ex d IIC T6/T5/T4 Gb X	Ex tb IIC T80°C Db X

Подробное разъяснение к спецификационным кодам электропневматических позиционеров приводится в технической документации изготовителя.

**4. Основные технические данные**

**4.1. Позиционеры типа 3730-21**

- 4.1.1. Степень защиты оболочки по ГОСТ 14254-2015, не ниже ..... IP66
- 4.1.2. Допустимые диапазоны температур окружающей среды для температурного класса, °C
  - T4 ..... минус 45...+80
  - T5 ..... минус 45...+70
  - T6 ..... минус 45...+60
- 4.1.3. Параметры искробезопасных цепей

Таблица 2

Цепь	U <sub>н</sub> , В	I <sub>н</sub> , мА	P <sub>н</sub> , Вт	C <sub>н</sub> , нФ	L <sub>н</sub> , мкГн
Контакты 11/12	28	115	1	5,3	≈0
<b>Контакты 31/32 при подключении:</b>					
датчика фактического положения	28	115	1	5,3	≈0
датчика двойного сигнала	28	115	-	56,3	≈0
сенсора вибрации (шума)	28	115	-	5,3	≈0
Контакты 41/42 (индуктивный концевой датчик)	16	52 или 25	0,169 или 0,064	30	100
Контакты 41/42 и 51/52 (программное обеспечение)	20	60	0,25	5,3	≈0
Контакты 81/82 (магнитный клапан)	28	115	-	5,3	≈0
Контакты 83/84 (индикация о неполадках)	20	60	0,25	5,3	≈0

Руководитель (уполномоченное лицо) органа по сертификации

(подпись)

Эксперт (эксперт-аудитор) (эксперты (эксперты-аудиторы))

(подпись)



Полномочен Михаил Валерьевич (Ф.И.О.)

Шмелев Антон Андреевич (Ф.И.О.)

**ПРИЛОЖЕНИЕ**

**К СЕРТИФИКАТУ СООТВЕТСТВИЯ № ЕАЭС RU C-DE.НА65.B.00510/20**

Серия **RU** № **0725084**

Последовательный интерфейс (программирование сокетов BU)					
Входные искробезопасные параметры					
$U_i, В$	$I_i, мА$	$P_i, Вт$	$C_{иФ}$	$L_{и} мГн$	
20	60	0,25	=0	≈0	
Выходные искробезопасные параметры					
$U_o, В$	$I_o, мА$	$P_o, мВт$	$C_{о} мкФ$	$L_{о} мГн$	
6,51	57,5	94	22	10	
Внешний датчик положения					
Входные искробезопасные параметры					
$U_i, В$	$I_i, мА$	$P_i, Вт$	$C_{иФ}$	$L_{и} мкГн$	
-	-	-	730	370	
Выходные искробезопасные параметры					
$U_o, В$	$I_o, мА$	$P_o, мВт$	$C_{о} мкФ$	$L_{о} мГн$	
6,51	56	91	11,2	11,6	

- 4.1.4. Допустимые диапазоны температур окружающей среды-позиционеров с индуктивными концевыми датчиками для температурного класса, °С
- Ток - 52 мА, мощность - 169 мВт
  - T4 ..... минус 45...+75
  - T5 ..... минус 45...+60
  - T6 ..... минус 45...+45
  - Ток - 25 мА, мощность - 64 мВт
  - T4 ..... минус 45...+80
  - T5 ..... минус 45...+80
  - T6 ..... минус 45...+60
- 4.2. Позиционеры типов 3730-41, 3730-51
- 4.2.1. Степень защиты оболочки по ГОСТ 14254-2015, не ниже ..... IP66
- 4.2.2. Допустимые диапазоны температур окружающей среды для температурного класса, °С
- T4 ..... минус 55...+80
  - T5 ..... минус 55...+70
  - T6 ..... минус 55...+60
- 4.2.3. Параметры искробезопасных цепей

Таблица 3

Цепь	$U_i, В$	$I_i, мА$	$P_i, Вт$	$C_{иФ}$	$L_{и} мкГн$
Контакты 11/12: Блок питания FISCO Блок питания FIELDBUS	17,5 24	380 360 (ПС) или 380 (ПВ)	5,32 1,04 (ПС) или 2,58 (ПВ)	5	10
Контакты 87/88 (бинарный вход 1)	30	100	-	=0	≈0
Контакты 41/42 (индуктивный концевой датчик)	16	52 или 25	0,169 или 0,064	60	100
Контакты 81/82 (клапан принудительного сброса)	28	115	-	5,3	≈0
Последовательный интерфейс (программирование сокетов BU)					
Входные искробезопасные параметры					
$U_i, В$	$I_i, мА$	$P_i, Вт$	$C_{иФ}$	$L_{и} мГн$	
16	25	0,064	≈0	≈0	

Руководитель (уполномоченное лицо) органа по сертификации  
 Эксперт (эксперт-аудитор) (эксперты (эксперты-аудиторы))



Полонарев Михаил Валерьевич (Ф.И.О.)  
 М.П.  
 Шмелев Антон Андреевич (Ф.И.О.)

## ПРИЛОЖЕНИЕ

К СЕРТИФИКАТУ СООТВЕТСТВИЯ № ЕАЭС RU C-DE.HA65.B.00510/20

Серия **RU** № **0725085**

Выходные искробезопасные параметры					
$U_{00}, В$	$I_{00}, мА$	$P_{00}, мВт$	$C_{00}, мкФ$	$L_{00}, мГн$	
8,61	55	250	0,61 (ПС) 4 (ПВ)	9	
Внешний датчик положения					
Входные искробезопасные параметры					
$U_{11}, В$	$I_{11}, мА$	$P_{11}, Вт$	$C_{11}, нФ$	$L_{11}, мкГн$	
-	-	-	730	370	
Выходные искробезопасные параметры					
$U_{00}, В$	$I_{00}, мА$	$P_{00}, мВт$	$C_{00}, мкФ$	$L_{00}, мГн$	
8,61	55	250	0,61 (ПС) 4 (ПВ)	9	
Контакты 85/86 (бинарный вход 2)	5,88	1	7,2	2 (ПС) 16 (ПВ)	10 (ПС) 1000 (ПВ)

4.2.4. Допустимые диапазоны температур окружающей среды позиционеров с индуктивными концевыми датчиками для температурного класса, °С

Ток – 52 мА, мощность – 169 мВт

T4 ..... минус 55...+75

T5 ..... минус 55...+60

T6 ..... минус 55...+45

Ток – 25 мА, мощность – 64 мВт

T4 ..... минус 55...+80

T5 ..... минус 55...+80

T6 ..... минус 55...+60

4.3. Позиционеры типа 3767-1

4.3.1. Степень защиты оболочки по ГОСТ 14254-2015, не ниже ..... IP66

4.3.2. Допустимые диапазоны температур окружающей среды для температурного класса, °С

T4 ..... минус 45...+80

T5 ..... минус 45...+70

T6 ..... минус 45...+60

4.3.3. Параметры искробезопасных цепей

Таблица 4

Цепь	$U_i, В$	$I_i, мА$	$P_i, Вт$	$C_i, нФ$	$L_i, мкГн$
Контакты 11/12	28	100	0,7	=0	=0
		85			
	25	120	0,7	=0	=0
Контакты 41/42 и 51/52 (индуктивный концевой датчик)	16	52 или 25	0,169 или 0,064	30	100
Контакты 31/32 (датчик фактического положения)	28	115	1	5,3	=0

4.3.4. Допустимые диапазоны температур окружающей среды позиционеров с индуктивными концевыми датчиками для температурного класса, °С

Ток – 52 мА, мощность – 169 мВт

T4 ..... минус 45...+75

T5 ..... минус 45...+60

T6 ..... минус 45...+45

Ток – 25 мА, мощность – 64 мВт

T4 ..... минус 45...+80

T5 ..... минус 45...+80

T6 ..... минус 45...+60

Руководитель (уполномоченное лицо) органа по сертификации

*М.П.*  
(подпись)



Поповлев Михаил Валерьевич  
(ф.и.о.)

Эксперт (эксперт-аудитор) (эксперты (эксперты-аудиторы))

*М.П.*  
(подпись)

Шмелев Антон Андреевич  
(ф.и.о.)

## ПРИЛОЖЕНИЕ

К СЕРТИФИКАТУ СООТВЕТСТВИЯ № ЕАЭС RU C-DE.НА65.В.00510/20

Серия **RU** № **0725086**

4.3.5. Параметры позиционеров типа 3767-1 электромагнитными клапанами

Таблица 5

Разъемы	контакты (81/82)				
	U1 ≤ I1 ≤	25 В 150 мА	27 В 125 мА	28 В 115 мА	30 В 100 мА
Li Ci	пренебрежимо малы				
Допустимые диапазоны температур окружающей среды для температурного класса:					
Температурный класс	Диапазон температур окружающей среды, °С				
T6	- 45 ≤ Ta ≤ +60				
T5	- 45 ≤ Ta ≤ +70				
T4	- 45 ≤ Ta ≤ +80				
Номинальное напряжение, U <sub>н</sub> , В					
	6	12		24	
Примечание: максимально допустимая мощность рассеяния P <sub>в</sub> в исполнении В составляет 250 мВт.					

4.4. Позиционеры типа 3725-113

4.4.1. Степень защиты оболочки по ГОСТ 14254-2015, не ниже ..... IP66

4.4.2. Параметры искробезопасных цепей

Таблица 6

Цель	U <sub>i</sub> , В	I <sub>i</sub> , мА	P <sub>i</sub> , Вт	C <sub>и</sub> , нФ	L <sub>к</sub> , мкГн
Контакты 11/12	28	115	1	8,3	≈0
Контакты 41/42 и 51/52 (программное обеспечение)	20	60	0,25	≈0	≈0

4.4.3. Температура окружающей среды, °С ..... минус 25...+80

4.5. Позиционеры типов 3731-321, 3731-521, 3731-324, 3731-524

4.5.1. Степень защиты оболочки по ГОСТ 14254-2015, не ниже ..... IP66

4.5.2. Напряжение питания постоянного тока исполнений Exd/Exde, В ..... 10...35

4.5.3. Максимальная рассеиваемая мощность исполнений Exd/Exde, Вт ..... 7,5

4.5.4. Параметры искробезопасных цепей исполнений Exia

Таблица 7

Цель	U <sub>i</sub> , В	I <sub>i</sub> , мА	P <sub>i</sub> , Вт	C <sub>и</sub> , нФ	L <sub>к</sub> , мкГн
Блок питания FIELDBUS	24	380	1,04 (IIC) или 2,58 (IIB)	5	10
Контакты А, В (клапан принудительного сброса)	28 или 32	115 или 87,6	-	7,26	≈0
Контакты А, В, С (бинарный вход)	25	150	-	110	≈0

4.5.5. Допустимые диапазоны температур окружающей среды для температурного класса, °С

типы 3731-321, 3731-521

T4 ..... минус 40...+80

T5 ..... минус 40...+70

T6 ..... минус 40...+60

типы 3731-324, 3731-524

T4 ..... минус 60...+80

T5 ..... минус 60...+70

T6 ..... минус 60...+60

4.6. Позиционеры типа 4763-1

4.6.1. Степень защиты оболочки по ГОСТ 14254-2015, не ниже ..... IP66

Руководитель (уполномоченное лицо) органа по сертификации

(подпись)

Эксперт (эксперт-аудитор) (эксперты (эксперты-аудиторы))

(подпись)



Пономарев Михаил Валерьевич (ф.и.о.)

М.П.

Шмелев Антон Андреевич (ф.и.о.)

## ПРИЛОЖЕНИЕ

К СЕРТИФИКАТУ СООТВЕТСТВИЯ № ЕАЭС RU C-DE.HA65.B.00510/20

Серия **RU** № **0725087**

4.6.2. Параметры искробезопасных цепей

Таблица 8

Цепь	U <sub>i</sub> , В	I <sub>i</sub> , мА	P <sub>i</sub> , Вт	C <sub>i</sub> , нФ	L <sub>i</sub> , мкГн
Контакты 1/1/2	28	100 или 85	0,7	≈0	≈0
	25	120	0,7	≈0	≈0

4.6.3. Максимальные параметры тока короткого замыкания позиционеров с электропневматическими модулями типа 6109-1 для соответствующих диапазонов температур окружающей среды и температурных классов

Таблица 9

Температурный класс	Температура окружающей среды, °С	Максимальный ток короткого замыкания I <sub>кз</sub> , мА
T6	-45 до +60	85
T5	-45 до +70	
T4	-45 до +80	
T5	-45 до +70	100
T4	-45 до +80	

4.6.4. Максимальные параметры тока короткого замыкания позиционеров с электропневматическими модулями типа 6112-2 для соответствующих диапазонов температур окружающей среды и температурных классов

Таблица 10

Температурный класс	Температура окружающей среды, °С	Максимальный ток короткого замыкания I <sub>кз</sub> , мА
T6	-45 до +60	85
T5	-45 до +70	100
T4	-45 до +80	120

**5. Техническая документация изготовителя**

- 5.1. Руководства по эксплуатации на электропневматические позиционеры типа 3730-21 № ЕВ 8384-2 (март 2018), типа 3725-113 № 8394 (октябрь 2018), типов 3730-41 № ЕВ 8384-4 (август 2019) и 3730-51 № ЕВ 8384-5 (декабрь 2018), типов 3731-321 и 3731-324 № ЕВ 8387-3 (июль 2018), типов 3731-521 и 3731-524 № ЕВ 8387-5 (ноябрь 2018), типа 3767-1 № ЕВ 8355-2 (октябрь 2018), типа 4763-1 № ЕВ 8359-2 (ноябрь 2018)
- 5.2. Паспорта №№ 4218-373021-003-2019.П.С, 4218-3725-001-2019.П.С, 4218-3725-002-2019.П.С, 4218-373051-001-2019.П.С, 4218-373051-002-2019.П.С, 4218-3731321-003-2019.П.С, 4218-3731321-004-2019.П.С, 4218-3731324-001-2019.П.С, 4218-3731324-002-2019.П.С, 4218-3767-001-2019.П.С, 4218-3767-002-2019.П.С, 4218-4763-001-2019.П.С, 4218-4763-002-2019.П.С.
- 5.3. Чертежи №№ 1050-0737 S, 1050-0738, 1050-0739 S, 1050-0807 S, 1050-0808 S, 1050-0815 S, 1050-0903 S, 1050-0961 S, 1050-0904 S, 1050-0962 S, 1000103085, 1000104673, 1000104674, 1050-0728 T, 1000103347, 1000104601, 1050-1077, 1050-1123-SWD, 1000104509, 1000104510, 1000103086, 1000103087, 1000104152, 1000104380, 1050-1610-SWD, 1050-0728 T, 1050-0738, 1050-0739 S, 1050-0740 S, 1050-0741 S, 1050-0858-SWD, 1050-0859 S, 1050-0860 S, 1050-0903 S, 1050-0904 S, 1050-0961 S, 1050-0962 S, 1050-1611-SWD, 1050-1443-SWD, 1050-1444-SWD, 1050-1617-SWD, 1000103421, 1000103424, 1000103423, 1000103426, 1000104396, 1050-0832-SWD, 1050-0833-SWD, 1050-0834-SWD, 1050-0835-SWD, 1050-1728-SWD, 1050-1729-SWD, 1050-1752-SWD, 1000104658, 1000103429, 1000103431, 1000104772, 1050-0698 T, 1050-0699 T, 1050-0700 S, 1050-0701 S.

При внесении изготовителем или организацией, проводящей эксплуатацию оборудования, в конструкцию и (или) техническую документацию, подтверждающую соответствие оборудования и (или) Ех-компонента требованиям ТР ТС 012/2011, изменений, влияющих на безопасность оборудования, изготовитель, исполнитель или организация, проводящая эксплуатацию оборудования, должны предоставлять в орган по сертификации описание изменений, техническое документацию (чертежи средств обеспечения соответствия) с внесенными изменениями и образцы для проведения дополнительных испытаний, если орган по сертификации посчитает необходимым проведение только экспертизы технической документации с внесенными изменениями для принятия решения о соответствии оборудования и (или) Ех-компонента ТР ТС 012/2011 с внесенными изменениями.

Руководитель (уполномоченное лицо) органа по сертификации

*М.П.*  
(подпись)

Пономарев Михаил Валерьевич  
(ф.И.О.)

Эксперт (эксперт-аудитор) (эксперты (эксперты-аудиторы))

*Шмелев*  
(подпись)

Шмелев Антон Андреевич  
(ф.И.О.)



**ПРИЛОЖЕНИЕ**

К СЕРТИФИКАТУ СООТВЕТСТВИЯ № ЕАЭС RU C-DE.HA65.B.00510/20

Серия **RU** № **0725088**

Стандарты и иные нормативные документы, применяемые при подтверждении соответствия

Обозначение стандарта, нормативного документа	Наименование стандарта, нормативного документа	Раздел (пункт, подпункт) стандарта, нормативного документа
ГОСТ 31610.0-2014 (IEC 60079-0:2011)	Взрывоопасные среды. Часть 0. Оборудование. Общие требования.	Стандарт в целом
ГОСТ IEC 60079-1-2011	Взрывоопасные среды. Часть 1. Оборудование с видом взрывозащиты «взрывонепроницаемые оболочки «d»».	Стандарт в целом
ГОСТ Р МЭК 60079-7-2012	Взрывоопасные среды. Часть 7. Оборудование. Повышенная защита вида «с».	Стандарт в целом
ГОСТ 31610.11-2014 (IEC 60079-11:2011)	Взрывоопасные среды. Часть 11. Оборудование с видом взрывозащиты «искробезопасная электрическая цепь «i»».	Стандарт в целом
ГОСТ Р МЭК 60079-31-2010	Взрывоопасные среды. Часть 31. Оборудование с видом взрывозащиты от воспламенения пыли «ср».	Стандарт в целом

Руководитель (уполномоченное  
лицо) органа по сертификации

*М.П.*  
(подпись)

Пономарев Михаил Валерьевич  
(Ф.И.О.)

Эксперт (эксперт-аудитор)  
(эксперты (эксперты-аудиторы))

*М.П.*  
(подпись)

М.П. Шмелев Антон Андреевич  
(Ф.И.О.)





## 16 Anhang A (Konfigurationshinweise)

### 16.1 Parameter und Funktionen

Code Nr.	Parameter – Anzeigen, Werte [Werkseinstellung]	Beschreibung																											
<b>Hinweis: Mit * versehene Codes müssen zur Konfiguration erst mit Code 3 freigegeben werden.</b>																													
0	<b>Betriebsart</b> [MAN] Handbetrieb AUTO Automatikbetrieb SAFE Sicherheitsstellung ESC Abbruch	Umschaltung von Automatik auf Hand erfolgt druckstoßfrei. Bei Sicherheitsstellung erscheint im Display das Symbol <b>S</b> . Bei MAN und AUTO wird die Regeldifferenz durch die Bar-graph-Elemente dargestellt. Die Ziffernanzeige zeigt beim initialisierten Stellungsregler die Ventilstellung oder den Drehwinkel in % an, sonst die Stellung des Hebels zur Mittelachse in Winkel°.																											
1	<b>Hand-w</b> [0] bis 100 % des Nennbereichs	Einstellung des Hand-Sollwerts mit Dreh-/Druckknopf, angezeigt wird bei initialisiertem Gerät der momentane Hub/Winkel in %, sonst die Stellung des Hebels zur Mittelachse in Winkel°. <b>Hinweis:</b> Nur anwählbar, wenn Code 0 = MAN.																											
2	<b>Leserichtung</b> 1234, rEzL , ESC	Leserichtung der Anzeige wird um 180° gedreht.																											
3	<b>Konfiguration Freigabe</b> [No], YES, ESC	Möglichkeit zur Veränderung von Daten wird freigegeben (verfällt automatisch nach 120 s ohne Betätigung des Dreh-/Druckknopfs). Ist die Vor-Ort-Bedienung über die PROFIBUS-PA-Kommunikation gesperrt, wird blinkend PA angezeigt. Die mit * gekennzeichneten Codes können nur gelesen, nicht überschrieben werden. Über die SSP-Schnittstelle kann ebenfalls nur gelesen werden.																											
4*	<b>Stiftposition</b> [No], 17, 25, 35, 50, 70, 100, 200 mm, 90° bei Schwenkantrieben, ESC <b>Hinweis:</b> Wird der Stiftabstand bei Code 4 zu klein gewählt, schaltet das Gerät aus Sicherheitsgründen in die Betriebsart SAFE.	Der Abtaststift muss je nach Ventilhub/-winkel in die richtige Stiftposition eingesetzt werden. Für die Initialisierung unter NOM oder SUB muss diese Stiftposition eingegeben werden. <table border="1" style="margin-left: auto; margin-right: auto;"> <thead> <tr> <th>Stiftposition Code 4</th> <th>Standard Code 5</th> <th>Einstellbereich Code 5</th> </tr> </thead> <tbody> <tr><td>17</td><td>7,5</td><td>3,6 bis 17,7</td></tr> <tr><td>25</td><td>7,5</td><td>5,0 bis 25,0</td></tr> <tr><td>35</td><td>15,0</td><td>7,0 bis 35,4</td></tr> <tr><td>50</td><td>30,0</td><td>10,0 bis 50,0</td></tr> <tr><td>70</td><td>40,0</td><td>14,0 bis 70,7</td></tr> <tr><td>100</td><td>60,0</td><td>20,0 bis 100,0</td></tr> <tr><td>200</td><td>120,0</td><td>40,0 bis 200,0</td></tr> <tr><td>90°</td><td>90,0</td><td>24,0 bis 100,0</td></tr> </tbody> </table>	Stiftposition Code 4	Standard Code 5	Einstellbereich Code 5	17	7,5	3,6 bis 17,7	25	7,5	5,0 bis 25,0	35	15,0	7,0 bis 35,4	50	30,0	10,0 bis 50,0	70	40,0	14,0 bis 70,7	100	60,0	20,0 bis 100,0	200	120,0	40,0 bis 200,0	90°	90,0	24,0 bis 100,0
Stiftposition Code 4	Standard Code 5	Einstellbereich Code 5																											
17	7,5	3,6 bis 17,7																											
25	7,5	5,0 bis 25,0																											
35	15,0	7,0 bis 35,4																											
50	30,0	10,0 bis 50,0																											
70	40,0	14,0 bis 70,7																											
100	60,0	20,0 bis 100,0																											
200	120,0	40,0 bis 200,0																											
90°	90,0	24,0 bis 100,0																											

## Anhang A (Konfigurationshinweise)

Code Nr.	Parameter – Anzeigen, Werte [Werkseinstellung]	Beschreibung
5*	<b>Nennbereich</b> mm oder Winkel°, ESC	Für die Initialisierung unter NOM oder SUB muss der Nennhub/-winkel des Ventils eingegeben werden. Der mögliche Einstellbereich ergibt sich nach der Stiftposition aus der Tabelle bei Code 4. Code 5 ist generell gesperrt, solange Code 4 auf No steht, d. h. erst nach der Eingabe einer Stiftposition kann Code 5 bearbeitet werden. Nach erfolgreicher Initialisierung wird hier der maximale Hub/Winkel angezeigt, der bei der Initialisierung erreicht worden ist.
6*	<b>Init-Mode</b> [MAX] Maximalbereich NOM Nennbereich MAN Handeinstellung SUB Notmodus ZP Nullpunktgleich ESC Abbruch	Wahl der Initialisierungsart MAX: Weg/Winkel des Drosselkörpers von der ZU-Stellung bis zum gegenüberliegenden Anschlag im Antrieb NOM: Weg/Winkel des Drosselkörpers gemessen von der ZU-Stellung bis zur angegebenen AUF-Stellung MAN: Manuell gewählter Bereich SUB: Ersatzabgleich, ohne Initialisierungslauf
7*	<b>w/x</b> [↗] steigend/steigend ↘ steigend/fallend ESC	Bewegungsrichtung des Sollwerts w zum Hub/Drehwinkel x Automatische Anpassung: AIR TO Nach der Initialisierung bleibt die Bewegungsrichtung steigend/steigend (↗), mit steigendem Sollwert öffnet ein Durchgangsventil. CLOSE: auf steigend/fallend (↘), mit steigendem Sollwert schließt ein Durchgangsventil.
8*	<b>x-Bereich Anfang (Hub-/Drehwinkelbereich Anfang)</b> [0.0] bis 80.0 % des Nennbereichs, ESC <i>Hinweis: Angabe in mm oder Winkel°, wenn Code 4 gesetzt ist.</i>	Anfangswert für den Hub/Drehwinkel im Nenn- oder Arbeitsbereich Der <b>Arbeitsbereich</b> ist der tatsächliche Weg/Winkel des Stellventils und wird vom x-Bereich Anfang (Code 8) und x-Bereich Ende (Code 9) begrenzt. Im Normalfall sind Arbeitsbereich und Nennbereich identisch. Der Nennbereich kann durch den x-Bereich Anfang und das x-Bereich Ende auf den Arbeitsbereich eingeschränkt werden. Wert wird angezeigt oder muss eingegeben werden. Die Kennlinie wird angepasst. Siehe auch Beispiel Code 9!

Code Nr.	Parameter – Anzeigen, Werte [Werkseinstellung]	Beschreibung
9*	<p><b>x-Bereich Ende (Hub-/Drehwinkelbereich Ende)</b></p> <p>20.0 bis [100.0 %] des Nennbereichs, ESC</p> <p><i>Hinweis: Angabe in mm oder Winkel°, wenn Code 4 gesetzt ist.</i></p>	<p>Endwert für den Hub/Drehwinkel im Nenn- oder Arbeitsbereich</p> <p>Wert wird angezeigt oder muss eingegeben werden.</p> <p>Die Kennlinie wird angepasst.</p> <p><b>Beispiel:</b> Als Anwendung für einen geänderten Arbeitsbereich gilt z. B. der eingeschränkte Bereich für ein zu groß ausgelegtes Stellventil. Bei dieser Funktion wird der ganze Auflösungsbereich des Sollwerts auf die neuen Grenzen umgerechnet.</p> <p>0 % auf der Anzeige entsprechen der eingestellten unteren Grenze und 100 % der eingestellten oberen Grenze.</p>
10*	<p><b>x-Grenze unten (Hub-/Drehwinkelbegrenzung unten)</b></p> <p>0.0 bis 49.9 % vom Arbeitsbereich, [No], ESC</p>	<p>Begrenzung des Hubs/Drehwinkels nach unten auf den eingegebenen Wert, die Kennlinie wird nicht angepasst.</p> <p>Es erfolgt keine Anpassung der Kennlinie auf den reduzierten Bereich. Siehe auch Beispiel Code 11.</p>
11*	<p><b>x-Grenze oben (Hub-/Drehwinkelbegrenzung oben)</b></p> <p>50.0 bis 120.0 %, [100 %] vom Arbeitsbereich, No, ESC</p>	<p>Begrenzung des Hubs/Drehwinkels nach oben auf den eingegebenen Wert, die Kennlinie wird nicht angepasst.</p> <p><b>Beispiel:</b> In manchen Anwendungen ist es sinnvoll, den Ventilhub zu begrenzen z. B., wenn ein gewisser Mindeststoffstrom vorhanden sein sollte oder ein maximaler nicht erreicht werden soll.</p> <p>Die untere Begrenzung ist mit Code 10 und die obere mit Code 11 einzustellen.</p> <p>Ist eine Dichtschließfunktion eingerichtet, so hat diese Vorrang vor der Hubbegrenzung.</p> <p>Bei No kann das Ventil mit einem Sollwert außerhalb des Bereichs 0 bis 100 % über den Nennhub hinaus aufgefahren werden.</p>
14*	<p><b>Endlage bei w kleiner (Endlage w &lt;)</b></p> <p>0.0 bis 49.9 %, [1.0 %] der über Code 12/13 eingestellten Spanne, No, ESC</p>	<p>Nähert sich der Sollwert w bis auf den eingestellten Prozentsatz an den Endwert, der zum Schließen des Ventils führt, wird der Antrieb spontan vollständig entlüftet (bei AIR TO OPEN) oder belüftet (bei AIR TO CLOSE). Die Aktion führt immer zum maximalen Dichtschließen des Ventils.</p> <p>Codes 14/15 haben Vorrang vor Codes 8/9/10/11</p> <p>Codes 21/22 haben Vorrang vor Codes 14/15</p>

## Anhang A (Konfigurationshinweise)

Code Nr.	Parameter – Anzeigen, Werte [Werkseinstellung]	Beschreibung
15*	<b>Endlage bei w größer (Endlage w &gt;)</b> 50.0 bis 100.0 % der über Code 12/13 eingestellten Spanne, [No], ESC	Nähert sich der Sollwert w bis auf den eingestellten Prozentsatz an den Endwert, der zum Öffnen des Ventils führt, wird der Antrieb spontan vollständig belüftet (bei AIR TO OPEN) oder entlüftet (bei AIR TO CLOSE). Die Aktion führt immer zu einem maximalen Aufahren des Ventils. Eine Stelldruckbegrenzung ist über Code 16 möglich.  Codes 14/15 haben Vorrang vor den Codes 8/9/10/11 Codes 21/22 haben Vorrang vor Codes 14/15 <b>Beispiel:</b> Für Dreiwege-Ventile die Endlage w > auf 99 % stellen.
16*	<b>Druckgrenze</b> 1.4, 2.4, 3.7 bar, [No], ESC	Der Stelldruck zum Antrieb kann in Stufen begrenzt werden. Nach Änderung einer eingestellten Druckgrenze muss der Antrieb einmal entlüftet werden (z. B. durch Anwahl der Sicherheitsstellung, Code 0).  <b>HINWEIS</b> <i>Bei doppeltwirkenden Antrieben (Schließstellung AIR TO OPEN) darf die Druckbegrenzung nicht aktiviert werden.</i>
17*	<b>K<sub>p</sub>-Stufe (Proportionalitätsfaktor)</b> 0 bis 17, [7], ESC	Anzeige oder Änderung von K <sub>p</sub> <b>Hinweis zur Änderung der K<sub>p</sub>- und T<sub>v</sub>-Stufe:</b> Bei der Initialisierung des Stellungsreglers werden die Werte für K <sub>p</sub> und T <sub>v</sub> optimal eingestellt. Sollte der Stellungsregler aufgrund zusätzlicher Störungen zu unzulässig hohen Nachschwingungen neigen, können die K <sub>p</sub> - und T <sub>v</sub> -Stufen nach der Initialisierung angepasst werden. Dazu kann entweder die T <sub>v</sub> -Stufe stufenweise erhöht werden, bis das gewünschte Einlaufverhalten erreicht ist, oder wenn bereits der Maximalwert 4 erreicht ist, die K <sub>p</sub> -Stufe stufenweise verringert werden. Eine Änderung der K <sub>p</sub> -Stufe beeinflusst die Regeldifferenz.
18*	<b>T<sub>v</sub>-Stufe (Vorhaltezeit)</b> 1, [2], 3, 4, No, ESC	Anzeige oder Änderung von T <sub>v</sub> , vgl. Hinweis unter K <sub>p</sub> -Stufe! Eine Änderung der T <sub>v</sub> -Stufe beeinflusst nicht die Regeldifferenz.
19*	<b>Toleranzband</b> 0.1 bis 10.0 %, [5.0 %] vom Arbeitsbereich, ESC	Dient zur Fehlerüberwachung. Festlegen des Toleranzbands bezogen auf den Arbeitsbereich. Zugehörige Nachlaufzeit (30 s) ist Rücksetzkriterium. Wird während der Initialisierung eine Laufzeit festgestellt, deren Sechsfaches >30 s ist, wird die sechsfache Laufzeit als Nachlaufzeit übernommen.

Code Nr.	Parameter – Anzeigen, Werte [Werkseinstellung]	Beschreibung
20*	<b>Kennlinie</b> [0] bis 9, ESC	<p>Kennlinienauswahl</p> <p>0 Linear</p> <p>1 Gleichprozentig</p> <p>2 Gleichprozentig invers</p> <p>3 SAMSON-Stellklappe linear</p> <p>4 SAMSON-Stellklappe gleichprozentig</p> <p>5 VETEC-Drehkegel linear</p> <p>6 VETEC-Drehkegel gleichprozentig</p> <p>7 Kugelsegment linear</p> <p>8 Kugelsegment gleichprozentig</p> <p>9 Benutzerdefiniert (Definition über Bediensoftware)</p> <p><b>i Info</b> <i>Die unterschiedlichen Kennlinien sind im Anhang (Kap. 11.5) dargestellt.</i></p>
21*	<b>w-Rampe Auf</b> [0] bis 240 s, ESC	<p>Zeit um den Arbeitsbereich beim Öffnen des Stellventils zu durchfahren</p> <p>Laufzeitbegrenzung (Code 21 und 22): Bei manchen Anwendungen ist es ratsam, die Laufzeit des Antriebs zu begrenzen, um einen zu schnellen Eingriff in den laufenden Prozess zu vermeiden.</p> <p>Code 21 hat Vorrang vor Code 15.</p> <p><b>HINWEIS</b> <i>Die Funktion ist nicht aktiv bei Auslösen der Sicherheitsfunktion oder des Magnetventils sowie bei Wegfall der Hilfsenergie.</i></p>
22*	<b>w-Rampe Zu</b> [0] bis 240 s, ESC	<p>Zeit um den Arbeitsbereich beim Schließen des Stellventils zu durchfahren</p> <p>Code 22 hat Vorrang vor Code 14.</p> <p><b>HINWEIS</b> <i>Die Funktion ist nicht aktiv bei Auslösen der Sicherheitsfunktion oder des Magnetventils sowie bei Wegfall der Hilfsenergie.</i></p>
23*	<b>Wegintegral</b> [0] bis $99 \cdot 10^7$ , RES, ESC Exponentielle Darstellung ab Zählerstand >9999	<p>Aufsummierter Ventildoppelhub Kann durch RES auf 0 zurückgesetzt werden.</p> <p><b>i Info</b> <i>Der Wert wird alle 1000 Doppelhübe netzausfallsicher gespeichert.</i></p>

## Anhang A (Konfigurationshinweise)

Code Nr.	Parameter – Anzeigen, Werte [Werkseinstellung]	Beschreibung
24*	<b>GW Wegintegral</b> 1000 bis $99 \cdot 10^7$ [1.000000], ESC Exponentielle Darstellung ab Zählerstand >9999	Grenzwert Wegintegral, nach dessen Überschreiten erscheint die Störmeldung und das Symbol  entsprechend der Statuszuordnung des Sammelstatus.
34*	<b>Schließrichtung</b> CL, [CCL], ESC	CL: clockwise, im Uhrzeigersinn CCL: counterclockwise, gegen den Uhrzeigersinn Drehrichtung, durch die die ZU-Stellung des Stellventils erreicht wird (Blick auf Knebelknopfbewegung bei geöffnetem Stellungsreglerdeckel). Eingabe nur bei Initialisierungsmodus SUB (Code 6) nötig.
35*	<b>Blockierstellung</b> [0.0] mm/° /%, ESC	Eingabe der Blockierstellung (Abstand bis zur ZU-Stellung) Nur bei Initialisierungsmodus SUB nötig.
36*	<b>Reset</b> [----], Std, diAG, ESC	Std: Setzt alle Parameter und die Diagnosedaten auf Standardwerte (Werkseinstellung) zurück. Nach Rücksetzen der Parameter muss das Gerät neu initialisiert werden. diAG: Nur Rücksetzen der Diagnosedaten. Aufgenommene Referenzkurven und die Protokollierung bleiben erhalten. Keine neue Initialisierung erforderlich.
38*	<b>Induktiv-Alarm</b> [No], YES, ESC	Gibt an, ob die Option Induktiv-Kontakt eingebaut ist oder nicht.
39	<b>Info Regeldifferenz e</b> -99.9 bis 99.9 %	Nur Anzeige Zeigt die Abweichung von der Sollposition an.
40	<b>Info Laufzeit Auf</b> [0] bis 240 s	Nur Anzeige Minimale Öffnungszeit, wird bei der Initialisierung ermittelt.
41	<b>Info Laufzeit Zu</b> [0] bis 240 s	Nur Anzeige Minimale Schließzeit, wird bei der Initialisierung ermittelt.
42	<b>Info Auto-w/Hand-w</b> 0,0 bis 100.0 % der Spanne	Nur Anzeige Mode Auto: Zeigt den anliegende Automatik-Sollwert an. Mode Hand: Zeigt den anliegende Hand-Sollwert an.

Code Nr.	Parameter – Anzeigen, Werte [Werkseinstellung]	Beschreibung
43	<b>Info Firmware Regelung</b>	Nur Anzeige Zeigt den Gerätetyp und die aktuelle Firmware-Version im Wechsel an.
44	<b>Info y</b> [0] bis 100 %, OP, MAX, – – –	Nur Anzeige Angezeigt wird das Stellsignal y in %, bezogen auf den bei der Initialisierung ermittelten Hubbereich. MAX: Der Stellungsregler baut seinen maximalen Ausgangsdruck auf, vgl. Beschreibung Code 14, 15. OP: Der Stellungsregler entlüftet vollständig, vgl. Beschreibung Code 14, 15. – – –: Der Stellungsregler ist nicht initialisiert.
45	<b>Info Magnetventil</b> YES, HIGH/LOW, No	Nur Anzeige Gibt an, ob ein Magnetventil eingebaut ist. Liegt an den Klemmen des eingebauten Magnetventils Spannung an, werden YES und HIGH im Wechsel angezeigt. Liegt keine Spannung an (Antrieb entlüftet), Sicherheitsstellung mit Symbol S im Display, werden YES und LOW im Wechsel angezeigt.
46*	<b>Busadresse</b> ESC	Anzeige der Busadresse
47*	<b>Schreibschutz PA</b> YES, [No], ESC	Bei aktiviertem Schreibschutz können Gerätedaten über PA-Kommunikation nur ausgelesen, aber nicht überschrieben werden.
48* 49*	<b>Diagnoseparameter, vgl. ► EB 8389</b>	

## 16.1.1 Fehlercodes

### Initialisierungsfehler

Fehlercodes – Abhilfe		Meldung Sammelstatus aktiv, bei der Abfrage erscheint <b>Err</b> . Falls Störmeldungen vorliegen, werden sie hier angezeigt.
50	<b>x &gt; zulässiger Bereich</b>	Das Messsignal liefert einen zu großen oder zu kleinen Wert, der Hebel befindet sich in der Nähe seiner mechanischen Grenze. <ul style="list-style-type: none"> <li>• Stift falsch gesetzt</li> <li>• Bei NAMUR-Anbau Winkel verrutscht oder Stellungsregler nicht mittig.</li> <li>• Mitnehmerplatte falsch angebaut.</li> </ul>
	Statusklassifikation	[Wartungsbedarf]
	Abhilfe	Anbau und Stiftposition überprüfen, Betriebsart von SAFE auf MAN setzen und Gerät neu initialisieren.
51	<b><math>\Delta x &lt;</math> zulässiger Bereich</b>	Die Messspanne des Hebels ist zu gering. <ul style="list-style-type: none"> <li>• Stift falsch gesetzt</li> <li>• Falscher Hebel</li> </ul> Weniger als 16° Drehwinkel an der Welle des Stellungsreglers erzeugen nur eine Meldung, bei unter 9° erfolgt Abbruch der Initialisierung.
	Statusklassifikation	[Wartungsbedarf]
	Abhilfe	Anbau überprüfen, Gerät erneut initialisieren.
52	<b>Anbau</b>	<ul style="list-style-type: none"> <li>• Falscher Geräteanbau</li> <li>• Nennhub/-winkel (Code 5) konnte bei Initialisierung unter NOM nicht erreicht werden (keine Toleranz nach unten zulässig).</li> <li>• Mechanischer oder pneumatischer Fehler z. B. falsch gewählter Hebel oder zu geringer Zuluftdruck zum Anfahren der gewünschten Stellung.</li> </ul>
	Statusklassifikation	[Wartungsbedarf]
	Abhilfe	Anbau und Zuluftdruck überprüfen, Gerät erneut initialisieren. Eine Überprüfung des maximalen Hubs/Winkels ist unter Umständen durch Eingabe der tatsächlichen Stiftposition und anschließendes Initialisieren unter MAX möglich. Nach abgeschlossener Initialisierung zeigt der Code 5 den maximal erreichten Hub oder Winkel an.



Fehlercodes – Abhilfe		Meldung Sammelstatus aktiv, bei der Abfrage erscheint <b>Err</b> . Falls Störmeldungen vorliegen, werden sie hier angezeigt.
53	<b>Init-Zeit &gt;</b>	Der Initialisierungslauf dauert zu lange, der Stellungsregler geht in die vorherige Betriebsart zurück. <ul style="list-style-type: none"> <li>• Kein Druck auf der Zuluftleitung oder undicht</li> <li>• Zuluftausfall während der Initialisierung.</li> </ul>
	Statusklassifikation	[Wartungsbedarf]
	Abhilfe	Anbau und Zuluftleitung überprüfen, Gerät erneut initialisieren.
54	<b>Init – MGW</b>	<ol style="list-style-type: none"> <li>1) Ein Magnetventil ist eingebaut (Code 45 = YES) und wurde nicht oder falsch angeschlossen, so dass kein Antriebsdruck aufgebaut werden kann. Die Meldung erfolgt, wenn trotzdem eine Initialisierung versucht wird.</li> <li>2) Es wird versucht, aus der Sicherheitsstellung (SAFE) heraus zu initialisieren.</li> </ol>
	Statusklassifikation	[Wartungsbedarf]
	Abhilfe	<ol style="list-style-type: none"> <li>1) Anschluss und Speisespannung des Magnetventils überprüfen (Code 45 High/Low).</li> <li>2) Über Code 0 die Betriebsart MAN einstellen. Gerät erneut initialisieren.</li> </ol>
55	<b>Laufzeit &lt;</b>	Die bei der Initialisierung ermittelten Laufzeiten des Antriebs sind so gering, dass sich der Stellungsregler nicht optimal einstellen kann.
	Statusklassifikation	[Wartungsbedarf]
	Abhilfe	Stellung der Volumendrossel nach Kap. 7.2 überprüfen. Gerät erneut initialisieren.
56	<b>Stift-Pos.</b>	Die Initialisierung wurde abgebrochen, weil für die gewählten Initialisierungsmodi NOM und SUB die Eingabe der Stiftposition notwendig ist.
	Statusklassifikation	[Wartungsbedarf]
	Abhilfe	Stiftposition bei Code 4 und Nennhub/-winkel bei Code 5 eingeben. Gerät erneut initialisieren.

### Betriebsfehler

Fehlercodes – Abhilfe		Meldung Sammelstatus aktiv, bei der Abfrage erscheint <i>Err</i> . Falls Störmeldungen vorliegen, werden sie hier angezeigt.
57	<b>Regelkreis</b>	Regelkreis gestört, das Stellventil folgt nicht mehr in den tolerierbaren Zeiten der Regelgröße (Alarm Toleranzband Code 19). <ul style="list-style-type: none"> <li>• Antrieb mechanisch blockiert.</li> <li>• Anbau des Stellungsreglers nachträglich verschoben.</li> <li>• Zuluftdruck reicht nicht mehr aus.</li> </ul>
	Statusklassifikation	[Wartungsbedarf]
	Abhilfe	Anbau prüfen.
58	<b>Nullpunkt</b>	Nullpunktlage fehlerhaft Fehler kann auftreten bei Verrutschen der Anbaulage/Anlenkung des Stellungsreglers oder bei Verschleiß der Ventilsitzgarnitur, besonders bei weichdichtenden Kegeln.
	Statusklassifikation	[Wartungsbedarf]
	Abhilfe	Ventil und Anbau des Stellungsreglers prüfen, wenn alles in Ordnung bei Code 6 einen Nullpunktgleich durchführen (vgl. Kap. 7.7). Bei Nullpunktabweichungen über 5 % wird eine Neuinitialisierung empfohlen.
59	<b>Autokorrektur</b>	Tritt ein Fehler im Datenbereich des Stellungsreglers auf, so wird dieser durch die Selbstüberwachung erkannt und automatisch korrigiert.
	Statusklassifikation	[Keine Meldung]
	Abhilfe	selbsttätig
60	<b>Fataler Fehler</b>	In den sicherheitsrelevanten Daten wurde ein Fehler entdeckt, eine Autokorrektur ist nicht möglich. Ursache können EMV-Störungen sein. Das Stellventil wird in die Sicherheitsstellung gefahren.
	Statusklassifikation	Ausfall (nicht klassifizierbar)
	Abhilfe	Reset mit Code 36 durchführen. Gerät erneut initialisieren.

## Hardwarefehler

Fehlercodes – Abhilfe		Meldung Sammelstatus aktiv, bei der Abfrage erscheint <b>Err</b> . Falls Störmeldungen vorliegen, werden sie hier angezeigt.
62	x-Signal	<p>Messwerterfassung für den Antrieb ist ausgefallen. Leitplastik ist defekt. Gerät läuft in einem Not-Modus weiter, soll aber so schnell wie möglich ersetzt werden. Der Not-Modus wird in der Anzeige durch ein blinkendes Regelsymbol und statt der Stellungsanzeige durch 4 Striche signalisiert.</p> <p><b>Hinweis Steuerung:</b> <i>Ist das Messsystem ausgefallen, so ist der Stellungsregler immer noch in einem betriebssicheren Zustand. Der Stellungsregler geht in einen Not-Modus, bei dem die Stellposition nicht mehr genau angefahren werden kann. Der Stellungsregler folgt aber weiterhin seinem Sollwertsignal, so dass der Prozess im sicheren Zustand bleibt.</i></p>
	Statusklassifikation	[Wartungsanforderung]
	Abhilfe	Gerät zur Reparatur an die SAMSON AG schicken.
64	i/p-Wandler (y)	Stromkreis des i/p-Umformers unterbrochen.
	Statusklassifikation	Ausfall (nicht klassifizierbar)
	Abhilfe	Abhilfe nicht möglich. Gerät zur Reparatur an die SAMSON AG schicken.

### Fehleranhang

Fehlercodes – Abhilfe		Meldung Sammelstatus aktiv, bei der Abfrage erscheint <i>Err</i> . Falls Störmeldungen vorliegen, werden sie hier angezeigt.
65	<b>Hardware</b>	Klemmen der Initialisierungstaste Es ist ein Hardwarefehler aufgetreten, der Stellungsregler geht in die Sicherheitsstellung SAFE.
	Statusklassifikation	Ausfall (nicht klassifizierbar)
	Abhilfe	Fehler quittieren und wieder in die Betriebsart Automatik gehen, sonst ein Reset durchführen und Gerät erneut initialisieren. Wenn ohne Erfolg, Gerät zur Reparatur an die SAMSON AG schicken.
66	<b>Datenspeicher</b>	Das Beschreiben des Datenspeichers funktioniert nicht mehr, z. B. bei Abweichungen zwischen geschriebenen und gelesenen Daten. Ventil fährt in die Sicherheitsstellung.
	Statusklassifikation	Ausfall (nicht klassifizierbar)
	Abhilfe	Gerät zur Reparatur an die SAMSON AG schicken.
67	<b>Kontrollrechnung</b>	Hardwareregler wird mit einer Kontrollrechnung überwacht.
	Statusklassifikation	Ausfall (nicht klassifizierbar)
	Abhilfe	Fehler quittieren. Ist das nicht möglich, Gerät zur Reparatur an die SAMSON AG schicken.

## Datenfehler

Fehlercodes – Abhilfe		Meldung Sammelstatus aktiv, bei der Abfrage erscheint <i>Err</i> . Falls Störmeldungen vorliegen, werden sie hier angezeigt.
68	<b>Regelparameter</b>	Fehler in den Regelparametern
	Statusklassifikation	[Wartungsbedarf]
	Abhilfe	Fehler quittieren, Reset durchführen und Gerät erneut initialisieren.
69	<b>Potiparameter</b>	Fehler der Parameter des Digitalpotis
	Statusklassifikation	[Wartungsbedarf]
	Abhilfe	Fehler quittieren, Reset durchführen und Gerät erneut initialisieren.
70	<b>Abgleich</b>	Fehler in den Daten des Produktionsabgleichs, Gerät läuft danach mit den Kaltstartwerten.
	Statusklassifikation	[Wartungsbedarf]
	Abhilfe	Gerät zur Reparatur an die SAMSON AG schicken.
71	<b>Allgemeine Parameter</b>	Fehler in den Parametern, die für die Regelung nicht kritisch sind.
	Statusklassifikation	[Wartungsbedarf]
	Abhilfe	Fehler quittieren. Kontrolle und ggfs. Neueinstellung gewünschter Parameter.
73	<b>Interner Gerätefehler 1</b>	Interner Gerätefehler
	Statusklassifikation	[Wartungsbedarf]
	Abhilfe	Gerät zur Reparatur an die SAMSON AG schicken.
74	<b>PA Parameter</b>	Fehler in den Parametern, die für die Regelung nicht kritisch sind.
	Statusklassifikation	[Wartungsbedarf]
	Abhilfe	Fehler quittieren, Reset durchführen.

## Anhang A (Konfigurationshinweise)

Fehlercodes – Abhilfe		Meldung Sammelstatus aktiv, bei der Abfrage erscheint <b>Err</b> . Falls Störmeldungen vorliegen, werden sie hier angezeigt.
76	<b>Keine Notlaufeigenschaft</b>	Das Wegmesssystem des Stellungsreglers verfügt über eine Selbstüberwachung (vgl. Code 62). Bei bestimmten Antrieben, wie z. B. doppeltwirkenden, ist kein gesteuerter Not-Modus möglich. Hier entlüftet der Stellungsregler bei einem Fehler in der Wegmessung den Ausgang (Output 38) oder A1 bei doppeltwirkend. Ob ein solcher Antrieb vorliegt, wird bei der Initialisierung selbsttätig erkannt.
	Statusklassifikation	[Keine Meldung]
	Abhilfe	Reine Information, ggf. quittieren. Keine weiteren Maßnahmen notwendig.
77	<b>Programmladefehler</b>	Wenn das Gerät nach Anschließen des PA-Signals erstmalig anläuft, führt es einen Selbsttest durch (Laufschrift <b>tESinG</b> in der Anzeige). Wird ein Programm geladen, das nicht dem des Stellungsreglers entspricht, so wird das Ventil in die Sicherheitsstellung gefahren und kann aus dieser Lage nicht wieder herausgenommen werden.
	Statusklassifikation	Ausfall (nicht klassifizierbar)
	Abhilfe	Feldbussignal unterbrechen und Gerät erneut anlaufen lassen. Andernfalls Gerät zur Reparatur an die SAMSON AG schicken.
78	<b>Optionsparameter</b>	Fehler in den Optionsparametern
	Statusklassifikation	[Wartungsbedarf]
	Abhilfe	Gerät zur Reparatur an die SAMSON AG schicken.

## Diagnosefehler

<b>Fehlercodes – Abhilfe</b>		Meldung Sammelstatus aktiv, bei der Abfrage erscheint <b>Err</b> . Falls Störmeldungen vorliegen, werden sie hier angezeigt.
<b>79</b>	<b>Diagnosemeldungen</b>	Meldungen in der erweiterten Diagnose EXPERTplus
	Statusklassifikation	Wartungsbedarf (nicht klassifizierbar)
<b>80</b>	<b>Diagnoseparameter</b>	Fehler, die für die Regelung nicht kritisch sind
	Statusklassifikation	Wartungsbedarf (nicht klassifizierbar)
	Abhilfe	Fehler quittieren. Kontrolle und gegebenenfalls neuer Referenzlauf
<b>81</b>	<b>Referenzkurven</b>	Fehler bei der Aufnahme der Referenzkurven Stellsignal y Stationär oder Stellsignal y Hysterese. <ul style="list-style-type: none"> <li>• Referenzlauf wurde unterbrochen.</li> <li>• Referenzgerade y Stationär oder y Hysterese wurde nicht übernommen.</li> </ul>
	Statusklassifikation	[keine Meldung]
	Abhilfe	Kontrolle und gegebenenfalls neuer Referenzlauf





## 16.2 Kennlinienauswahl

Im Folgenden sind die unter Code 20 wählbaren Kennlinien grafisch dargestellt.

### **i** Info

Die individuelle Definition der Kennlinie (benutzerdefinierte Kennlinie) kann nur über eine Workstation/Bediensoftware (z. B. TROVIS-VIEW) erfolgen.

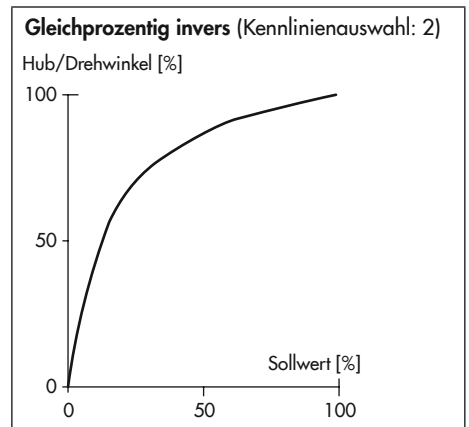
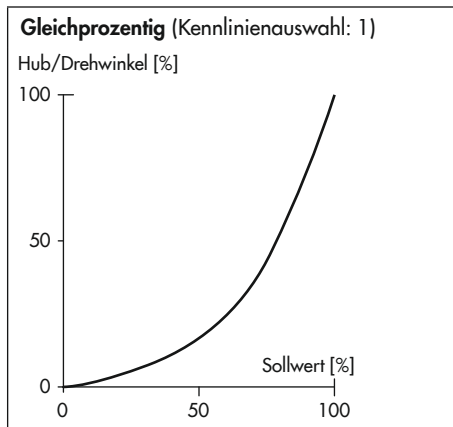
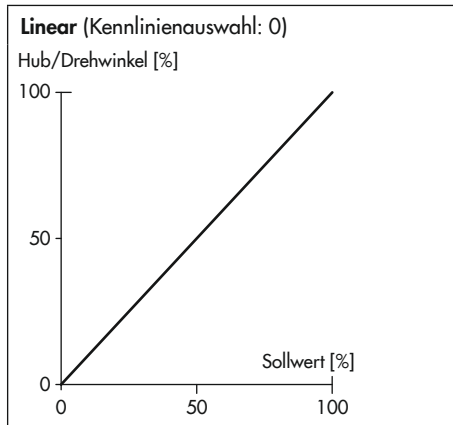

**SAMSON-Stellklappe linear** (Kennlinienauswahl: 3)

Hub/Drehwinkel [%]

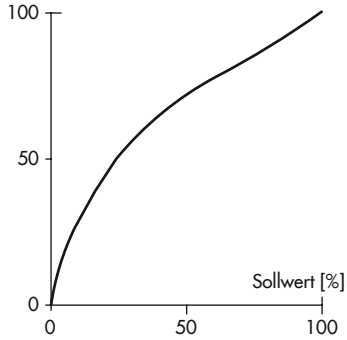

**SAMSON-Stellklappe gleichprozentig** (Kennlinienauswahl: 4)

Hub/Drehwinkel [%]

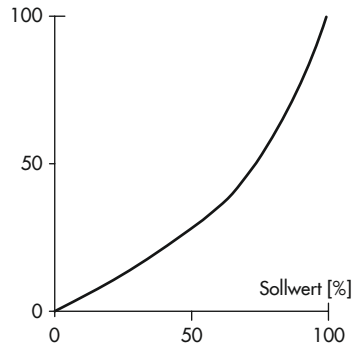

**VETEC-Drehkegel linear** (Kennlinienauswahl: 5)

Hub/Drehwinkel [%]

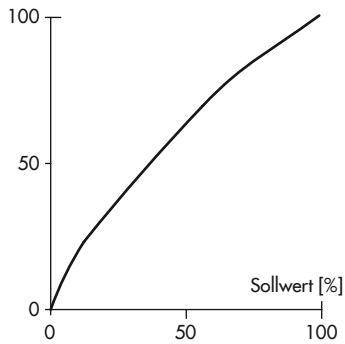

**VETEC-Drehkegel gleichprozentig** (Kennlinienauswahl: 6)

Hub/Drehwinkel [%]

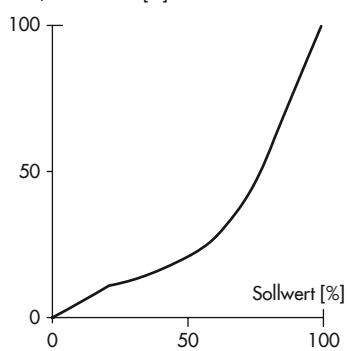

**Kugelsegment linear** (Kennlinienauswahl: 7)

Hub/Drehwinkel [%]



**Kugelsegment gleichprozentig** (Kennlinienauswahl: 8)

Hub/Drehwinkel [%]

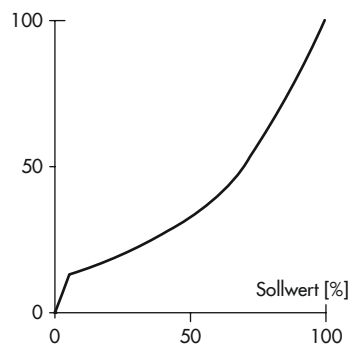

## 17 Anhang B

### 17.1 Zubehör

**Tabelle 17-1: Zubehör allgemein**

Bezeichnung		Bestell-Nr.
Umkehrverstärker für doppeltwirkende Antriebe		Typ 3710
Kabelverschraubung M20 x 1,5,	Kunststoff schwarz (Klemmbereich 6 bis 12 mm)	8808-1011
	Kunststoff blau (Klemmbereich 6 bis 12 mm)	8808-1012
	Messing vernickelt (Klemmbereich 6 bis 12 mm)	1890-4875
	Messing vernickelt (Klemmbereich 10 bis 14 mm)	1992-8395
	Edelstahl 1.4305 (Klemmbereich 8 bis 14,5 mm)	8808-0160
Adapter M20 x 1,5 auf ½ NPT	Aluminium, pulverbeschichtet	0310-2149
	Edelstahl	1400-7114
Hebel	S	0510-0522
	M	0510-0510
	L	0510-0511
	XL	0510-0512
	XXL	0510-0525
Nachrüstsatz induktiver Grenzkontakt 1 x SJ2-SN		1402-1770
Isolated USB Interface Adapter (SSP-Schnittstelle – USB-Schnittstelle (PC)) einschl. TROVIS-VIEW-CD		1400-9740
TROVIS-VIEW 6661 (vgl. ► <a href="http://www.samsongroup.com">www.samsongroup.com</a> > SERVICE & SUPPORT > Downloads > TROVIS-VIEW)		

**Tabelle 17-2: Direktanbau Typ 3277-5**

Bezeichnung		Bestell-Nr.	
Anbauteile	Standardausführung für Antriebe bis 120 cm <sup>2</sup>	1400-7452	
	Lackverträgliche Ausführung für Antriebe bis 120 cm <sup>2</sup>	1402-0940	
Zubehör am Antrieb	Umschaltplatte alt bei Antrieb Typ 3277-5xxxxxx. <b>00</b> (alt)	1400-6819	
	Umschaltplatte neu bei Antrieb Typ 3277-5xxxxxx. <b>01</b> (neu) <sup>1)</sup>	1400-6822	
	Anschlussplatte neu für Antrieb Typ 3277-5xxxxxx. <b>01</b> (neu) <sup>1)</sup> , G ½ und ⅜ NPT	1400-6823	
	Anschlussplatte alt für Antrieb Typ 3277-5xxxxxx. <b>00</b> (alt): G ⅜	1400-6820	
	Anschlussplatte alt für Antrieb Typ 3277-5xxxxxx. <b>00</b> (alt): ⅜ NPT	1400-6821	
Zubehör am Stellungsregler	Anschlussplatte (6)	G ¼	1400-7461
		¼ NPT	1400-7462

## Anhang B

Bezeichnung		Bestell-Nr.	
Zubehör am Stellungsregler	Manometerhalter (7)	G ¼	1400-7458
		¼ NPT	1400-7459
	Manometeranbausatz (8) bis max. 6 bar	Niro/Ms	1402-1637
		Niro/Niro	1402-1638

<sup>1)</sup> Bei neuen Antrieben (Index .01) können nur neue Umschalt- und Anschlussplatten verwendet werden, alte und neue Platten sind nicht gegeneinander austauschbar.

**Tabelle 17-3: Direktanbau Typ 3277**

Anbauteile/Zubehör	Bestell-Nr.	
Standardausführung an Antriebe 175, 240, 350, 355, 700, 750 cm <sup>2</sup>	1400-7453	
Lackverträgliche Ausführung an Antriebe 175, 240, 350, 355, 700, 750 cm <sup>2</sup>	1402-0941	
Verbindungsblock mit Dichtungen und Schraube	G ¼	1400-8819
	¼ NPT	1402-0901
Manometeranbausatz bis max. 6 bar	Edelstahl/Messing	1402-1637
	Edelstahl/Edelstahl	1402-1638
Rohrverbindung mit Verschraubung <sup>1)</sup>	Bestell-Nr.	
Antrieb 175 cm <sup>2</sup> , Stahl	G ¼/G ¾	1402-0970
	¼ NPT/¾ NPT	1402-0976
Antrieb 175 cm <sup>2</sup> , Edelstahl	G ¼/G ¾	1402-0971
	¼ NPT/¾ NPT	1402-0978
Antrieb 240 cm <sup>2</sup> , Stahl	G ¼/G ¾	1400-6444
	¼ NPT/¾ NPT	1402-0911
Antrieb 240 cm <sup>2</sup> , Edelstahl	G ¼/G ¾	1400-6445
	¼ NPT/¾ NPT	1402-0912
Antrieb 350 cm <sup>2</sup> , Stahl	G ¼/G ¾	1400-6446
	¼ NPT/¾ NPT	1402-0913
Antrieb 350 cm <sup>2</sup> , Edelstahl	G ¼/G ¾	1400-6447
	¼ NPT/¾ NPT	1402-0914
Antrieb 355 cm <sup>2</sup> , Stahl	G ¼/G ¾	1402-0972
	¼ NPT/¾ NPT	1402-0979
Antrieb 355 cm <sup>2</sup> , Edelstahl	G ¼/G ¾	1402-0973
	¼ NPT/¾ NPT	1402-0980
Antrieb 700 cm <sup>2</sup> , Stahl	G ¼/G ¾	1400-6448
	¼ NPT/¾ NPT	1402-0915
Antrieb 700 cm <sup>2</sup> , Edelstahl	G ¼/G ¾	1400-6449
	¼ NPT/¾ NPT	1402-0916
Antrieb 750 cm <sup>2</sup> , Stahl	G ¼/G ¾	1402-0974
	¼ NPT/¾ NPT	1402-0981

Anbauteile/Zubehör		Bestell-Nr.
Antrieb 750 cm <sup>2</sup> , Edelstahl	G ¼/G ⅜	1402-0975
	¼ NPT/⅜ NPT	1402-0982

- <sup>1)</sup> für Sicherheitsstellung „Antriebsstange einfahrend“;  
bei Belüftung der oberen Membrankammer

**Tabelle 17-4: Anbau an NAMUR-Rippe/Stangenanbau <sup>1)</sup> nach IEC 60534-6**

Hub in mm	Hebel	für Antrieb	Bestell-Nr.
7,5	S	Typ 3271-5 mit 60/120 cm <sup>2</sup> am Mikroventil Typ 3510	1402-0478
5 bis 50	M <sup>2)</sup>	Fremdantriebe und Typ 3271 mit 120 bis 750 cm <sup>2</sup>	1400-7454
14 bis 100	L	Fremdantriebe und Typ 3271, Ausführung 1000 und 1400-60 cm <sup>2</sup>	1400-7455
30 oder 60	L	Typ 3271, Ausführungen 1400-120 und 2800 cm <sup>2</sup> bei 30/60 mm Hub <sup>3)</sup>	1400-7466
		Anbauwinkel für Emerson und Maseonilan Hubantriebe; zusätzlich wird je nach Hub ein Anbausatz nach IEC 60534-6 benötigt, Auswahl vgl. Zeilen oben.	1400-6771
		Valtek Typ 25/50	1400-9554
40 bis 200	XL	Fremdantriebe und Typ 3271, Ausführungen 1400-120 und 2800 cm <sup>2</sup> bei Hub 120 mm	1400-7456
Zubehör			Bestell-Nr.
Anschlussplatte	G ¼		1400-7461
	¼ NPT		1400-7462
Manometerhalter	G ¼		1400-7458
	¼ NPT		1400-7459
Manometeranbausatz bis max. 6 bar	Edelstahl/Messing		1402-1637
	Edelstahl/Edelstahl		1402-1638

- <sup>1)</sup> Stangen-Ø: 20 bis 35 mm  
<sup>2)</sup> Hebel M ist am Grundgerät angebaut (im Lieferumfang des Stellungsreglers enthalten).  
<sup>3)</sup> In Verbindung mit der seitlichen Handverstellung Typ 3273 Nennhub 120 mm zusätzlich 1 Stk. Winkel 0300-1162 und 2 Stk. Senkschraube 8330-0919

**Tabelle 17-5: Anbau nach VDI/VDE 3847-1**

Anbauteile		Bestell-Nr.	
Schnittstellenadapter VDI/VDE 3847			
Anschlussplatte, komplett mit Anschluss Federraumbelüftung	Aluminium	ISO 228/1-G ¼	1402-0268
		¼-18 NPT	1402-0269
	Edelstahl	ISO 228/1-G ¼	1402-0270
		¼-18 NPT	1402-0271
Anbausatz zum Anbau an SAMSON-Typ 3277 mit 175 bis 750 cm <sup>2</sup>			
Anbausatz zum Anbau an SAMSON-Typ 3271 oder Fremdantriebe			
Hubabgriff für Ventilhübe bis 100 mm			
Hubabgriff für Ventilhübe von 100 bis 200 mm (nur SAMSON-Typ 3271)			

**Tabelle 17-6: Anbau nach VDI/VDE 3847-2**

Bezeichnung		Bestell-Nr.
Anbauteile	Anbaublock für PFEIFFER-Schwenkantriebe BR 31 a Edition 2020+ mit Blindplatte Magnetventil-Schnittstelle	1402-1645
	Blindplatte Magnetventil-Schnittstelle (einzeln)	1402-1290
	Adapterwinkel für Typ 3730 (VDI/VDE 3847)	1402-0257
	Adapterwinkel für Typ 3730 und Typ 3710 (DAP/PST)	1402-1590
Zubehör am Antrieb	Wellenadaption AA1	1402-1617
	Wellenadaption AA2	1402-1616
	Wellenadaption AA4	1402-1888

**Tabelle 17-7: Anbau an Schwenkantriebe**

Anbauteile/Zubehör		Bestell-Nr.	
Anbau nach VDI/VDE 3845 (September 2010), Antriebsoberfläche entspricht Befestigungsebene 1. Größe AA1 bis AA4, Ausführung CrNiMo-Stahlwinkel		1400-7448	
Größe AA1 bis AA4, schwere Ausführung		1400-9244	
Größe AA5, schwere Ausführung (z. B. Air Torque 10 000)		1400-9542	
Konsolenoberfläche entspricht Befestigungsebene 2, schwere Ausführung.		1400-9526	
Anbau für Schwenkantriebe bis 180° Schwenkwinkel, Befestigungsebene 2		1400-8815 und 1400-9837	
Anbau an SAMSON-Typ 3278 mit 160/320 cm <sup>2</sup> , Ausführung CrNiMo-Stahlwinkel		1400-7614	
Anbau an SAMSON-Typ 3278 160 cm <sup>2</sup> und VETEC-Typen S160, R und M, schwere Ausführung		1400-9245	
Anbau an SAMSON-Typ 3278 mit 320 cm <sup>2</sup> und VETEC-Typ S320, schwere Ausführung		1400-5891 und 1400-9526	
Anbau an Camflex II		1400-9120	
Zubehör	Anschlussplatte	G ¼	1400-7461
		¼ NPT	1400-7462
	Manometerhalter	G ¼	1400-7458
		¼ NPT	1400-7459
	Manometeranbausatz bis max. 6 bar	Edelstahl/Messing	1402-1637
		Edelstahl/Edelstahl	1402-1638

Tabelle 17-8: Anbau externer Positionssensor

Anbauteile/Zubehör		Bestell-Nr.		
Schablone zur Montage des Positionssensors auf ältere Anbauteile		1060-0784		
Direktanbau	Anbauteile für Antrieb mit 120 cm <sup>2</sup>	1400-7472		
	Anschlussplatte (9, alt) bei Antrieb Typ 3277-5xxxxxx.00	G 1/8 1/8 NPT	1400-6820 1400-6821	
	Anschlussplatte (neu) bei Antrieb Typ 3277-5xxxxxx.01 (neu) <sup>1)</sup>		1400-6823	
	Anbauteile für Antriebe 175, 240, 350, 355 und 750 cm <sup>2</sup>		1400-7471	
NAMUR-Anbau	Anbauteile für Anbau an NAMUR-Rippe mit Hebel L und XL	1400-7468		
Anbau Mikroventil Typ 3510	Anbauteile für Antrieb Typ 3271 mit 60 cm <sup>2</sup>	1400-7469		
Anbau an Schwenkantriebe	VDI/VDE 3845 (September 2010), Einzelheiten vgl. Kap. „Aufbau und Wirkungsweise“			
	Antrieboberfläche entspricht Befestigungsebene 1			
	Größe AA1 bis AA4 mit Mitnehmer und Kupplungsrad, Ausführung CrNiMo-Stahlwinkel		1400-7473	
	Größe AA1 bis AA4, schwere Ausführung		1400-9384	
	Größe AA5, schwere Ausführung (z. B. Air Torque 10 000)		1400-9992	
	Konsolenoberfläche entspricht Befestigungsebene 2, schwere Ausführung		1400-9974	
	SAMSON-Typ 3278 160 cm <sup>2</sup> /VETEC-Typ S160 und Typ R, schwere Ausführung	1400-9385		
	SAMSON-Typ 3278 mit 320 cm <sup>2</sup> und VETEC-Typ S320, schwere Ausführung	1400-5891 und 1400-9974		
Zubehör Stellungsregler	Anschlussplatte (6)	G 1/4 1/4 NPT	1400-7461 1400-7462	
	Manometerhalter (7)	G 1/4 1/4 NPT	1400-7458 1400-7459	
	Manometeranbausatz bis max. 6 bar	Edelstahl/Messing		1402-1637
		Edelstahl/Edelstahl		1402-1638
	Konsole zur Wandmontage ( <b>Hinweis:</b> Aufgrund unterschiedlicher Beschaffenheit des Befestigungsuntergrunds müssen die Befestigungselemente bauseits beige stellt werden.)		0309-0184	

<sup>1)</sup> Bei neuen Antrieben (Index .01) können nur neue Anschlussplatten verwendet werden, alte und neue Platten sind nicht gegeneinander austauschbar.

### 17.2 Service

Für Instandhaltungs- und Reparaturarbeiten sowie bei Auftreten von Funktionsstörungen oder Defekten kann der After Sales Service zur Unterstützung hinzugezogen werden.

#### E-Mail

Der After Sales Service ist über die E-Mail-Adresse [aftersaleservice@samsongroup.com](mailto:aftersaleservice@samsongroup.com) erreichbar.

#### Adressen der SAMSON AG und deren Tochtergesellschaften

Die Adressen der SAMSON AG und deren Tochtergesellschaften sowie von Vertretungen und Servicestellen stehen im Internet unter [www.samsongroup.com](http://www.samsongroup.com) oder in einem SAMSON-Produktkatalog zur Verfügung.

#### Notwendige Angaben

Bei Rückfragen und zur Fehlerdiagnose folgende Informationen angeben:

- Auftrags- und Positionsnummer
- Angaben des Typenschildes:
  - Zuluftdruck
  - Explosionsschutz-Kennzeichnung
  - Herstellungsdatum
  - Firmwareversion
  - Varianten-ID
  - Seriennummer
  - Model-Nr.









**EB 8384-4**



**SAMSON AKTIENGESELLSCHAFT**

Weismüllerstraße 3 · 60314 Frankfurt am Main

Telefon: +49 69 4009-0 · Telefax: +49 69 4009-1507

E-Mail: [samson@samsongroup.com](mailto:samson@samsongroup.com) · Internet: [www.samsongroup.com](http://www.samsongroup.com)